



MEGAMARKET
C H I L E

CATÁLOGO CONVENIO **MARCO**

2020-2022



CÓDIGO: GRAH

PRESENTACIÓN

FORMATO

Empaque Individual

Caja 12 Unidades

© Megamarket Chile



Diagrama de Composición

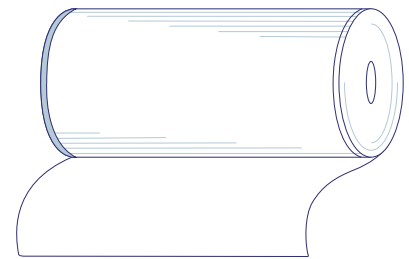

DESCRIPCIÓN

Rollo de Algodón prensado, pre lavado, blanqueado y libre de impurezas. Excelente poder de absorción a fluidos, esterilizable.

CARACTERÍSTICAS

- Algodón desgrasado
- Libre de aprestos e impureza
- Prensado
- Esterilizable



Registro I.S.P. EDM 181/013



Estándares aplicados en ISO 13485:2012+AC:2012 + ISO 13485:2003 para gestión de calidad aplicable a dispositivos médicos.



Almacenar en un lugar seco y fresco, evitar temperaturas extremas.



No recomendable para uso contra ácidos, líquidos y sólidos, como tampoco elementos cáusicos o agresivos.



www.megamarketchile.cl



Gral. Rondizzoni #2650, Santiago



ventas@megamarketchile.cl



+56 2 2554 21 64

Una Marca más de



MEGAMARKET
C H I L E

FICHA TÉCNICA

CÁNULA MAYO

InBoMed®

PRESENTACIÓN

Empaque Individual

FORMATO

Caja 200 Unidades

Diagrama de Composición

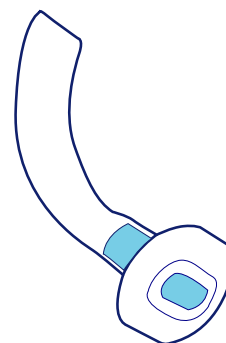

DESCRIPCIÓN

Dispositivo orofaríngeo diseñado para mantener libre la vía aérea superior, impidiendo que lengua y/o musculatura faríngea obstruyan el flujo de aire.

CONTENIDO

- Siliconada extra suave
- Sistema de tallas por colores
- Libre de fisuras, deformaciones
- Sin bordes filosos

CÓDIGO	TAMAÑO
ICM00	GUEDEL N°0
ICM01	GUEDEL N°1
ICM02	GUEDEL N°2
ICM03	GUEDEL N°3
ICM04	GUEDEL N°4
ICM05	GUEDEL N°5



Registro I.S.P EDM. 181/013



STERILE EO

Estándares aplicados en ISO 13485:2012+AC:2012 + ISO 13485:2003 + Cor.1:2009 para gestión de calidad aplicable a dispositivos médicos.



Almacenar en un lugar seco y fresco, evitar temperaturas extremas.

www.megamarketchile.cl

ventas@megamarketchile.cl



Gral. Rondizzoni #2650, Santiago



+56 2 2554 21 64

Una Marca más de



MEGAMARKET
C H I L E

FICHA TÉCNICA

CINTA ADHESIVA



CÓDIGO: GCA25

PRESENTACIÓN	FORMATO
Empaque Individual	Caja 12 Unidades



Diagrama de Composición

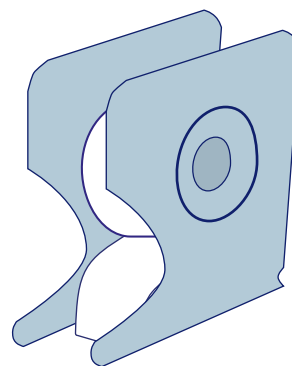

DESCRIPCIÓN

Tela blanca microporosa con adhesivo suave e hipoalergénico, ideal para fijar gasas y/o apósito a la piel, permitiéndole respirar y sin lastimarla, de fácil adhesión y remoción, no deja residuos.

CARACTERÍSTICAS

- Blanca
- Con carrete
- Corta Fácil
- Adhesivo suave
- Medidas de 2.5cm x 9.1m



Registro I.S.P. EDM 181/013



Estándares aplicados en ISO 13485:2012+AC:2012 + ISO 13485:2003 para gestión de calidad aplicable a dispositivos médicos.



Almacenar en un lugar seco y fresco, evitar temperaturas extremas.

www.megamarketchile.cl

Gral. Rondizzoni #2650, Santiago

ventas@megamarketchile.cl

+56 2 2554 21 64

Una Marca más de



GUANTE VINILO LIGERAMENTE EMPOLVADO

PRESENTACIÓN	FORMATO
Display con 100 Un.	Caja 1000 Unidades

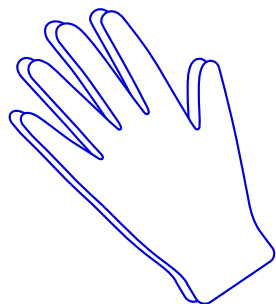

IDENTIFICACION DEL PRODUCTO	
Nombre:	Guante Nitrilo ligeramente empolvado.
Material:	cloruro de polivinilo
Tallas:	XS-S-M-L-XL

ESPECIFICACIONES TECNICAS

Descripción:	Insumo Premium. Guante anatómico de Vinilo de examinación para uso de protección personal de grado médico. Actúa como barrera de protección biológica y química. Utilizado en áreas de salud, farmacéuticas, industriales y de alimentación. Su material permite una mayor protección al ser más resistente a rasgaduras y punciones. El guante es elasticado y flexible lo que lo hace superior a los estándares conocidos. Guante Ambidiestro.
Libre de látex:	Si.
Vigencia:	5 años a partir de la fecha de fabricación indicada en el empaque.
Almacenamiento:	Mantener en lugar fresco y seco. Temperatura ambiente de 10 a 30°C.
Tipo de Uso:	Descartable. No reutilizar.

CARACTERISTICAS

- Cont. Humedad: bajo 0,8% por unidad
- Largo(mm): Min 235 mm
- Resistencia a la tracción: Min. 14(MPa)
- Polvo: Almidón de Maiz grado farma (USP).
- Grosor Mínimo: Dedo -> 0,05 mm ; Palma -> 0,05 mm
- Elongación al quiebre(%): Mín 400

CÓDIGO	TAMAÑO
MGVPXS	Talla XS
MGVPS	Talla S
MGVPM	Talla M
MGVPL	Talla L
MGVPXL	Talla XL

CERTIFICACIONES

Este producto cuenta con las siguientes certificaciones:

- Certificado Libre Látex.
- ISO certificate 13485-2012.

GUANTE VINILO LIGERAMENTE EMPOLVADO

PRESENTACIÓN	FORMATO
Display con 100 Un.	Caja 1000 Unidades

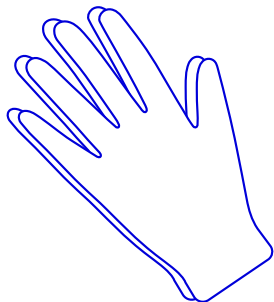

IDENTIFICACION DEL PRODUCTO	
Nombre:	Guante Nitrilo ligeramente empolvado.
Material:	cloruro de polivinilo
Tallas:	XS-S-M-L-XL

ESPECIFICACIONES TECNICAS

Descripción:	Insumo Premium. Guante anatómico de Vinilo de examinación para uso de protección personal de grado médico. Actúa como barrera de protección biológica y química. Utilizado en áreas de salud, farmacéuticas, industriales y de alimentación. Su material permite una mayor protección al ser más resistente a rasgaduras y punciones. El guante es elasticado y flexible lo que lo hace superior a los estándares conocidos. Guante Ambidiestro.
Libre de látex:	Si.
Vigencia:	5 años a partir de la fecha de fabricación indicada en el empaque.
Almacenamiento:	Mantener en lugar fresco y seco. Temperatura ambiente de 10 a 30°C.
Tipo de Uso:	Descartable. No reutilizar.

CARACTERISTICAS

- Cont. Humedad: bajo 0,8% por unidad
- Largo(mm): Min 235 mm
- Resistencia a la tracción: Min. 14(MPa)
- Polvo: Almidón de Maiz grado farma (USP).
- Grosor Mínimo: Dedo -> 0,05 mm ; Palma -> 0,05 mm
- Elongación al quiebre(%): Mín 400

CÓDIGO	TAMAÑO
MGVPXS	Talla XS
MGVPS	Talla S
MGVPM	Talla M
MGVPL	Talla L
MGVPXL	Talla XL

CERTIFICACIONES

Este producto cuenta con las siguientes certificaciones:

- Certificado Libre Látex.
- ISO certificate 13485-2012.

FICHA TÉCNICA HIDROGEL



PRESENTACIÓN

Empaque Individual

FORMATO

Caja 10 Unidades



DESCRIPCIÓN

HIDROGEL CON HIDROCOLOIDE CARBOXIMETILCELULOSA SODICA - PECTINA USP - AGUA 81,5%

CARACTERÍSTICAS

- Agua 81,5%
- Envase Cómodo
- 15 grs

FICHA TÉCNICA HIDROGEL



PRESENTACIÓN

Empaque Individual

FORMATO

Caja 10 Unidades



DESCRIPCIÓN

HIDROGEL CON HIDROCOLOIDE CARBOXIMETILCELULOSA SODICA - PECTINA USP - AGUA 81,5%

CARACTERÍSTICAS

- Agua 81,5%
- Envase Cómodo
- 15 grs

FICHA TÉCNICA

BANDEJA DE CURACIÓN CON GASA

PRESENTACIÓN	FORMATO
Empaque Individual	Caja 120 Unidades

© Megamarket Chile



Diagrama de Composición



DESCRIPCIÓN

Kit de Curación Estéril, compuesto 4 gasas de Non-Gauze, una pinza anatómica, una pinza quirúrgica, un campo y una tijera, todo en una bandeja plástica de poliestireno, envuelto en un campo de SMS. Facilita el almacenaje y logra menor volumen de desechos. Utilizado principalmente en el proceso de curaciones avanzadas y procedimientos.

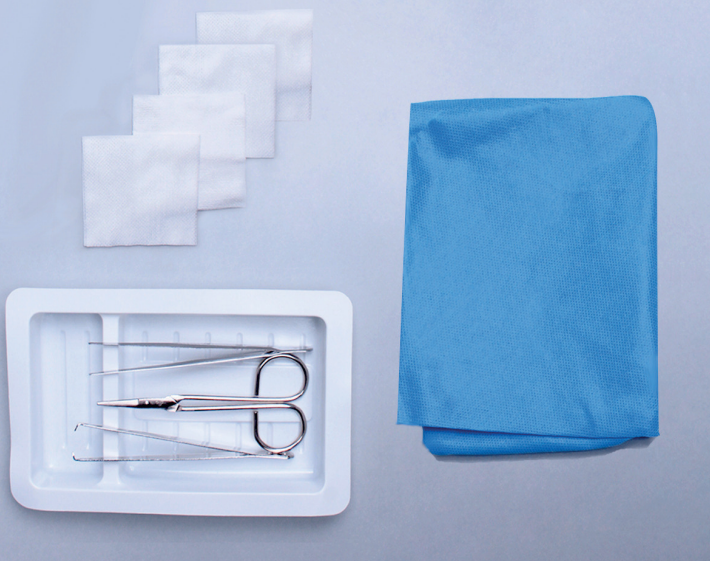
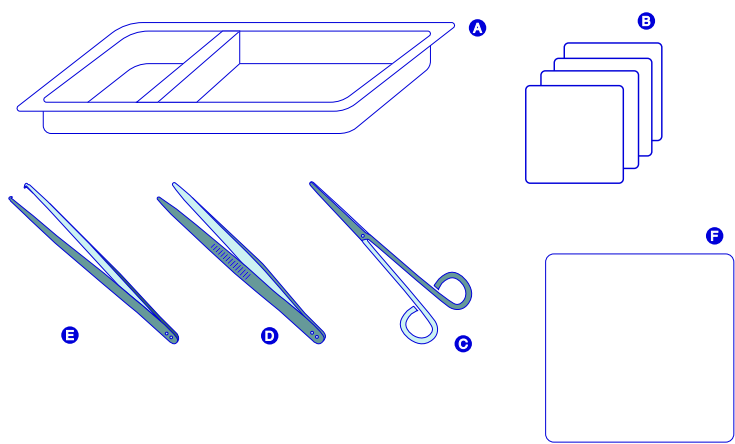
CARACTERÍSTICAS



- A.** 1 Bandeja de 17.5x11.5 cm
- B.** 4 Gasas de 7,5x7,5 cm Non-Gauze
- C.** 1 Tijera
- D.** 1 Pinza Anatómica
- E.** 1 Pinza Quirúrgica
- F.** 1 Campo 50x50 cm



Registro I.S.P EDM. 181/013



Estándares aplicados en ISO 13485:2012+AC:2012 + ISO13485:2003+ Cor.1:2009 para gestión de calidad aplicable a dispositivos médicos

-  No recomendable para uso contra ácidos líquidos y sólidos, como tampoco elementos cáusicos o agresivos.
-  Almacenar en un lugar seco y fresco, evitar temperaturas extremas.

FICHA TÉCNICA

MASCARILLA DE PROTECCIÓN CON TIRAS

Surgicall®

CÓDIGO: SMDTU

PRESENTACIÓN

Display 50 Unidades

FORMATO

Caja 2000 Unidades



Diagrama de Composición

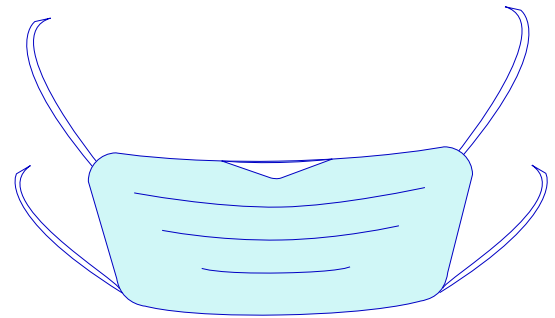

DESCRIPCIÓN

Mascarilla de Protección facial confortable para boca y nariz de 3 pliegues, consta de 3 capas de TNT (textil no tejido) y costura ultrasónica. Diseñada como medida de bioseguridad para ser utilizada durante la realización de procedimientos quirúrgicos y no quirúrgicos de alto riesgo, así como para prevenir propagaciones de patologías respiratorias.

Protege al paciente como al personal de salud de agentes infecciosos que se transmiten por vía aérea. Su ajuste con tiras permite un ajuste cómodo y seguro.

CARACTERÍSTICAS

- Filtro bacteriológico $\geq 98\%$
- No Estéril
- Material: Polipropileno libre de látex
- 4 Tiras
- Composición de Capas:
PP de 16g + filtro de 25g + PP de 30g
- Medidas: Alto 96 mm / Ancho 178 mm



Registro I.S.P EDM. 181/013

Estándares aplicados en ISO 13485:2012+AC:2012 + ISO 13485:2003 + Cor.1:2009 para gestión de calidad aplicable a dispositivos médicos.



No recomendable para uso contra ácidos líquidos y sólidos, como tampoco elementos cáusicos o agresivos.

Almacenar en un lugar seco y fresco, evitar temperaturas extremas.

© Megamarket Chile



PRESENTACIÓN

Unitario

FORMATO

Caja 100 Unidades

Diagrama de Composición

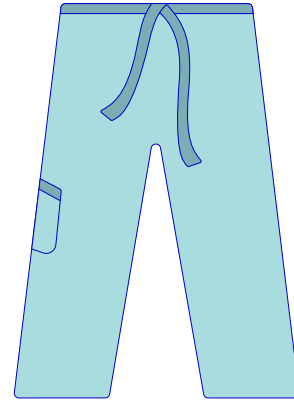

DESCRIPCIÓN

Pantalón de circulación para áreas semi restringidas, desechable. Utilizado como equipo de protección personal para impedir el traspaso de agentes infecciosos.

Prenda desechable fabricada en Tela No Tejida de 3 capas llamada SMS (Spunbond Meltbown Spunbond) de 43grs.

Empacado en bolsas individuales

CARACTERÍSTICAS

- Tela SMS
- Cintura elástica
- Respirable
- No se trasluce

CÓDIGO	TAMAÑO
SPCS	TALLA S
SPCM	TALLA M
SPCL	TALLA L

Registro I.S.P EDM. 181/013

Estándares aplicados en ISO 13485:2012+AC:2012 + ISO 13485:2003 + Cor.1:2009 para gestión de calidad aplicable a dispositivos médicos.



No recomendable para uso contra ácidos líquidos y sólidos, como tampoco elementos cáusicos o agresivos.



Almacenar en un lugar seco y fresco, evitar temperaturas extremas.

FICHA TÉCNICA

SOLUCIÓN PARA LAVADO DE HERIDAS



PRESENTACIÓN

Empaque Individual

FORMATO

Caja 10 Unidades

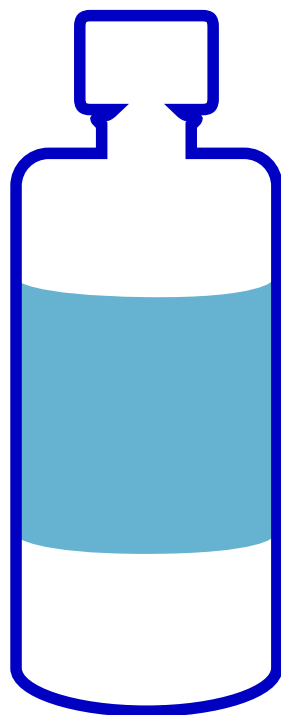

CARACTERÍSTICAS

- Agua Purificada
- Inodora
- 350ml



DESCRIPCIÓN



SOLUCIÓN PARA EL LAVADO, DESCONTAMINACIÓN E HIDRATACIÓN DE HERIDAS. Componentes:

0,1% Undecilenamidropiril Betaina,
0,1% Polihexanida

 Almacenar en un lugar seco y fresco, evitar temperaturas extremas.

 Una vez abierto use hasta 8 semanas

 www.megamarketchile.cl
 ventas@megamarketchile.cl

 Gral. Rondizzoni #2650, Santiago
 +56 2 2554 21 64

Una Marca más de



FICHA TÉCNICA

SOLUCIÓN PARA LAVADO DE HERIDAS



PRESENTACIÓN

Empaque Individual

FORMATO

Caja 10 Unidades

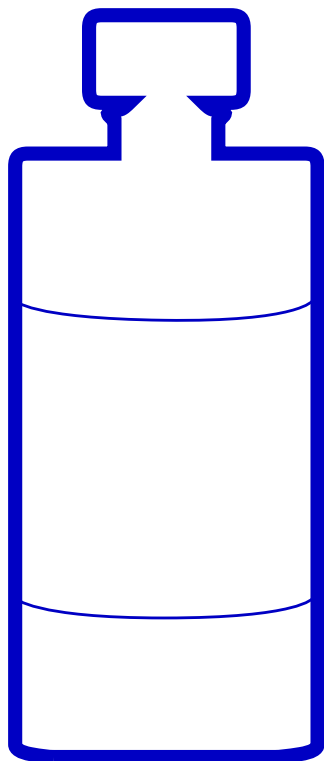

CARACTERÍSTICAS

- Agua Purificada
- Inodora
- 350ml



DESCRIPCIÓN



SOLUCIÓN PARA EL LAVADO, DESCONTAMINACIÓN E HIDRATACIÓN DE HERIDAS. Componentes:

0,1% Undecilenamidropil Betaina,
0,1% Polihexanida

 Almacenar en un lugar seco y fresco, evitar temperaturas extremas.

 Una vez abierto use hasta 8 semanas

 www.megamarketchile.cl
 ventas@megamarketchile.cl

 Gral. Rondizzoni #2650, Santiago
 +56 2 2554 21 64

Una Marca más de



FICHA TÉCNICA

SONDA DE ASPIRACIÓN con Control de Succión

InBomed®

PRESENTACIÓN	FORMATO
Empaque Individual	Caja 200 Unidades



Diagrama de Composición

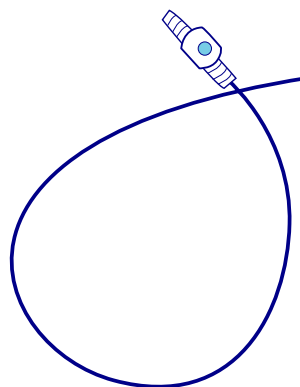

DESCRIPCIÓN

Dispositivo fabricado en PVC grado médico, diseñado para aspirar secreciones bronquiales. Con control de succión y punta atraumática.

CONTENIDO

- Siliconada extra suave
- Sistema de tallas por color
- Libre de fisuras, deformaciones
- Sin bordes filosos

CÓDIGO	TAMAÑO
ISA06	06 FR
ISA08	08 FR
ISA10	10 FR
ISA12	12 FR
ISA14	14 FR
ISA16	16 FR
ISA18	18 FR



Registro I.S.P EDM. 181/013



STERILE EO

Estándares aplicados en ISO 13485:2012+AC:2012 + ISO 13485:2003 + Cor.1:2009 para gestión de calidad aplicable a dispositivos médicos.



Almacenar en un lugar seco y fresco, evitar temperaturas extremas.

www.megamarketchile.cl

ventas@megamarketchile.cl

Gral. Rondizzoni #2650, Santiago

+56 2 2554 21 64

Una Marca más de



MEGAMARKET
C H I L E

FICHA TÉCNICA TOALLITAS CON ALCOHOL



CÓDIGO: GTA3

PRESENTACIÓN	FORMATO
Empaque Individual	Caja 10 Display



Diagrama de Composición

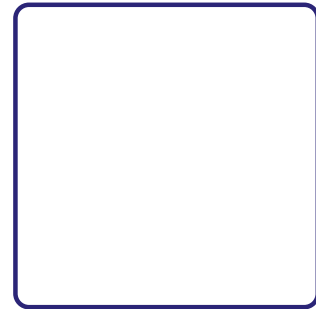

DESCRIPCIÓN

Gasa sintética impregnada en alcohol Isopropílico al 70%, presentación en sachets individuales. Diseñadas para desinfectar heridas, cortes y otras pequeñas áreas antes de realizad un procedimiento. Caja de 1000 sachets.

CARACTERÍSTICAS

- Non Gauze
- Libre de peluzas
- Empaque individual
- Listo para usar



Registro I.S.P. EDM 181/013



Estándares aplicados en ISO 13485:2012+AC:2012 + ISO 13485:2003 para gestión de calidad aplicable a dispositivos médicos.



Almacenar en un lugar seco y fresco, evitar temperaturas extremas.



No recomendable para uso contra ácidos, líquidos y sólidos, como tampoco elementos cáusicos o agresivos.

FICHA TÉCNICA

VENDA ELASTICADA



CÓDIGO: GRVE

PRESENTACIÓN	FORMATO
Empaque Individual	Caja 20 Unidades



Diagrama de Composición

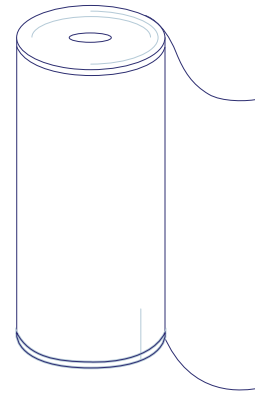

DESCRIPCIÓN

Venda de gasa blanca, altamente elasticada para utilizada para fijar apósitos.

CARACTERÍSTICAS

- Libre de aprestos e impureza
- Medidas de 10cm x 4M



Registro I.S.P. EDM 181/013



Estándares aplicados en ISO 13485:2012+AC:2012 + ISO 13485:2003 para gestión de calidad aplicable a dispositivos médicos.



Almacenar en un lugar seco y fresco, evitar temperaturas extremas.



No recomendable para uso contra ácidos, líquidos y sólidos, como tampoco elementos cáusicos o agresivos.

FICHA TÉCNICA

VENDA DE YESO



CÓDIGO: GRVY

PRESENTACIÓN	FORMATO
Empaque Individual	Caja 100 Unidades



Diagrama de Composición

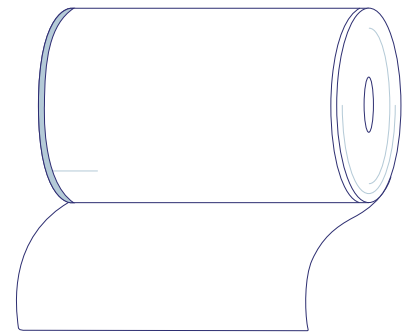

DESCRIPCIÓN

Venda de alta densidad, 100% algodón, bajo nivel de yeso, de rápido fraguado, cómodo moldeado.-

CARACTERÍSTICAS

- 100% Algodón
- 10cm x 3 m
- Rápida Saturación
- Poco tiempo de Inmersión

 Almacenar en un lugar seco y fresco, evitar temperaturas extremas.

 No recomendable para uso contra ácidos, líquidos y sólidos, como tampoco elementos cáusicos o agresivos.