



**MEGAMARKET**  
C H I L E

**CATÁLOGO CONVENIO MARCO**  
ARTÍCULOS MÉDICOS DESCARTABLES - 2019





# MEGAMARKET

C H I L E

Somos un equipo de profesionales, con una clara orientación hacia el éxito y eficiencia de los procesos desde la elaboración de nuestros productos hasta su despacho, siempre cuidando la imagen e integridad de nuestra empresa.

Nuestros departamentos están conformados por arsenaleras, tecnólogos médicos, técnicos e ingenieros de diferentes áreas, todos enfocados en una misma meta: aportar mejoras reales en el desarrollo de los negocios de la empresa y el rubro, siempre propiciando un buen clima laboral para poder entregar a Usted un servicio y producto final certificado con los más altos estándares de calidad a un precio de mercado competitivo.



## NUESTRA MISIÓN

Garantizar la excelente calidad de nuestros insumos junto con un servicio eficiente y personalizado.

## NUESTRA VISIÓN

Ser líderes del mercado en el cual nos desarrollamos, ampliando nuestra gama de productos conforme a las necesidades de nuestros clientes.

## NUESTRAS LÍNEAS DE PRODUCTO

**Surgicall**

Ropa Quirúrgica

**GauMed**

Gasas y Mallas

**InBoMed**

Tubos y Oxigenoterapia

Sepa más sobre nosotros en  
[www.megamarketchile.cl](http://www.megamarketchile.cl)

**SOMOS**  
**PROVEEDOR**  
**DEL ESTADO**

# 10 AÑOS DE TRAYECTORIA

Desde el año 2008 MEGAMARKET CHILE se ha instaurado en nuestro país como un proveedor de Insumos Médicos Descartables para todas las Clínicas, Hospitales y Centros de Atención de Salud del territorio. Desde sus inicios y a través de Chilecompra, institución que administra la plataforma de compras públicas en Chile y que funciona con un marco regulatorio único, basado en la transparencia, eficiencia, universalidad, accesibilidad y la no discriminación; MEGAMARKET CHILE ha sido proveedor del Estado, abasteciendo a más de 400 centros de atención pública a lo largo de todo Chile.

Como Empresa, buscamos la eficiencia y excelencia, trabajando arduamente con los mejores proveedores, de manera que nuestros productos cumplan con los más altos estándares de calidad internacionales, para así fortalecer desde nuestra posición la cadena de abastecimiento nacional con insumos que están a la altura del desarrollo de la Salud de nuestro país.

Asimismo, nuestra meta es cumplir con las demandas de todos los usuarios entregando un servicio de calidad en despacho, almacenaje y atención personalizada.

Nos sentimos orgullosos de ser parte de **Convenio Marco**.





## Surgicall. Estéril

Paquete Universal 4 Campos	8
Paquete Universal en U	9
Paquete Universal Básico	10
Paquete Cabeza y Cuello	10
Paquete Laparoscopia Abdominal	11
Paquete Cesárea	11
Paquete Parto	12
Paquete Parto II	12
Paquete Extremidades Inferiores y Cadera	13
Paquete Artroscopia Rodilla	13
Paquete Artroscopia de Hombro	14
Paquete Artroscopia de Hombro Silla de Playa	14
Paquete Extremidad Superior	15
Paquete Odontológico	15
Paquete Oftalmológico	16
Kit Oftalmológico Básico	16
Kit Quirúrgico Básico	17
Kit Recién Nacido	17
Funda Mesa Mayo	18
Cubierta Mesa Arsenalera	18
Sábana Quirúrgica con Adhesivo	19
Sábana Plana Quirúrgica	19
Sábana Capucha Dental	20
Campos Clínicos con Adhesivo	20
Campos Clínicos	21
Par de Piernas	21
Delantal Quirúrgico Estándar Talla M	22
Delantal Quirúrgico Estándar Talla L	22
Delantal Quirúrgico Estándar Talla XL	23
Delantal Quirúrgico Estándar Talla XXL	23
Delantal Quirúrgico Reforzado Talla L	24
Delantal Quirúrgico Reforzado Talla XL	24
Delantal Quirúrgico Reforzado Talla XXL	25



## Surgicall® No Estéril

<u>Ambo Quirúrgico</u>	27
<u>Kit Papá</u>	27
<u>Pechera Plástica Manga Larga</u>	28
<u>Pechera Plástica Larga Sin Mangas</u>	28
<u>Delantal de Aislamiento</u>	29
<u>Kit Ingreso Paciente Quirúrgico</u>	29
<u>Bata Paciente Adulto</u>	30
<u>Bata Paciente Pediátrico</u>	30
<u>Bata Paciente Infante</u>	31
<u>Bata Paciente Lactante</u>	31
<u>Cubre Calzado</u>	32
<u>Gorro de Enfermera tipo Plato</u>	32
<u>Mascarilla Desechable</u>	33
<u>Cubre Camilla 80x220</u>	33
<u>Cubre Camilla 120x220</u>	34
<u>Sábana Camilla 80x240</u>	34
<u>Sábana Camilla 100x240</u>	35
<u>Kit Sábanas de Camilla</u>	35
<u>Sábana Cubre Cadáver</u>	36



## GauMed®

<u>Compresa Radio Opaca Estéril - Caja</u>	38
<u>Compresa Radio Opaca Estéril - 5 Unidades</u>	38
<u>Compresa Radio Opaca No Estéril Unidad</u>	39
<u>Compresa Radio Opaca Laparotomía No Estéril - Caja (Rojo)</u>	39
<u>Compresa Radio Opaca Laparotomía No Estéril - Unidad (Rojo)</u>	40
<u>Gasa Rollo de 100 yardas</u>	40
<u>Calzón Clínico de Malla</u>	41

## InBomed®

Tubo Aspiración 1.8 m	43
Tubo Aspiración 3.0 m	43
Equipo de Aspiración Continua 08 Fr	44
Equipo de Aspiración Continua 10 Fr	44
Equipo de Aspiración Continua 12 Fr	45
Equipo de Aspiración Continua 14 Fr	45
Equipo de Aspiración Continua 15 Fr	46
Equipo de Aspiración Continua 18 Fr	46
Mascarilla Multivent Adulto	47
Mascarilla Multivent Pediátrica	47
Mascarilla Nebulización Adulto	48
Mascarilla Nebulización Pediátrica	48
Mascarilla con Reservorio Adulto	49
Mascarilla con Reservorio Pediátrico	49
Sonda para Oxígeno Adulto	50
Sonda para Oxígeno Pediátrico	50
Tubo Endotraqueal con Balón DI 6.0	51
Tubo Endotraqueal con Balón DI 6.5	51
Tubo Endotraqueal con Balón DI 7.0	52
Tubo Endotraqueal con Balón DI 7.5	52
Tubo Endotraqueal con Balón DI 8.0	53
Tubo Endotraqueal Reforzado con Balón DI 6.0	53
Tubo Endotraqueal Reforzado con Balón DI 6.5	54
Tubo Endotraqueal Reforzado con Balón DI 7.0	54
Tubo Endotraqueal Reforzado con Balón DI 7.5	55
Tubo Endotraqueal Reforzado con Balón DI 8.0	55
Estilete de Intubación, Fr6	56
Estilete de Intubación, Fr10	56
Estilete de Intubación, Fr14	57



Bandeja de Curación con Apósito	58
Bandeja de Curación con Gasa	58
Manga Laparoscopia - 100 Unidades	59
Manga Laparoscopia - Unidad	59

# Surgicall®

Ropa Quirúrgica

**COMPROMISO CON LA CALIDAD**



CE 0123 | FDA

ISP:EDM181/13



**PLANA QUIRÚRGICA SURGICALL PAQUETE UNIVERSAL 4 CAMPOS, UNIDAD**

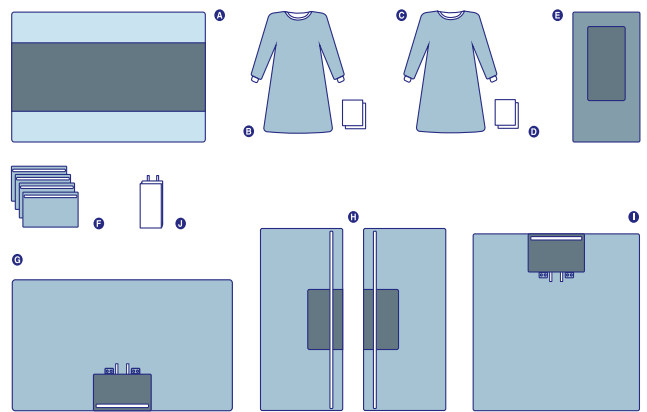

<b>GENÉRICO</b>	Paquete Universal 4 Campos	<b>DESCRIPCIÓN</b>	<ul style="list-style-type: none"> <li>• 1 Envoltorio / Cubierta Mesa Arsenalera</li> <li>• 1 Delantal Quirúrgico L, con 2 Toallas</li> <li>• 1 Delantal Quirúrgico XL</li> <li>• 2 Toallas de Manos</li> <li>• 1 Funda Mesa Mayo</li> <li>• 4 Campos con Adhesivo</li> <li>• 1 Sábana Superior Reforzada (135x250 cm)</li> <li>• 2 Sábanas Laterales Reforzadas (100x200 cm)</li> <li>• 1 Sábana Inferior Reforzada (190x200 cm)</li> <li>• 1 Bolsa de Sutura</li> </ul>
<b>ID PRODUCTO</b>	1399678		
<b>PRESENTACIÓN</b>	Caja con 4 Unidades		

**PLANA QUIRÚRGICA SURGICALL PAQUETE UNIVERSAL 4 CAMPOS + DELANTAL EXTRA**

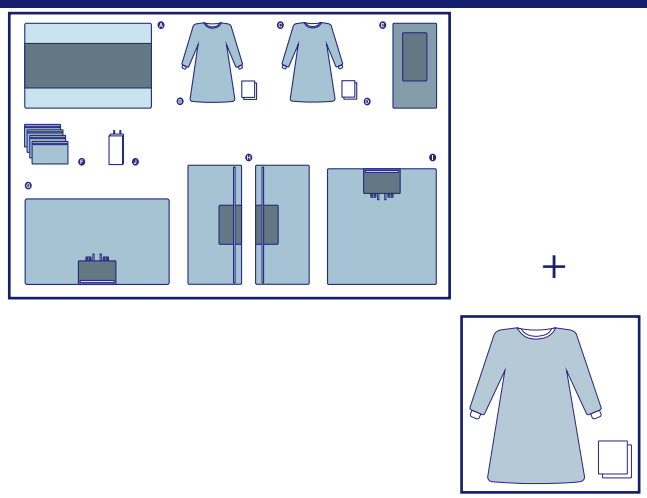

<b>GENÉRICO</b>	Paquete Universal 4C + Delantal	<b>DESCRIPCIÓN</b>	<ul style="list-style-type: none"> <li>• 1 Envoltorio / Cubierta Mesa Arsenalera</li> <li>• 1 Delantal Quirúrgico L, con 2 Toallas</li> <li>• 1 Delantal Quirúrgico XL</li> <li>• 2 Toallas de Manos</li> <li>• 1 Funda Mesa Mayo</li> <li>• 4 Campos con Adhesivo</li> <li>• 1 Sábana Superior Reforzada (135x250 cm)</li> <li>• 2 Sábanas Laterales Reforzadas (100x200 cm)</li> <li>• 1 Sábana Inferior Reforzada (190x200 cm)</li> <li>• 1 Bolsa de Sutura</li> </ul> <p><b>• 1 Delantal extra en empaque exterior</b></p>
<b>ID PRODUCTO</b>	1535966		
<b>PRESENTACIÓN</b>	Caja con 4 Unidades		



PLANA QUIRÚRGICA SURGICALL PAQUETE UNIVERSAL EN U, UNIDAD

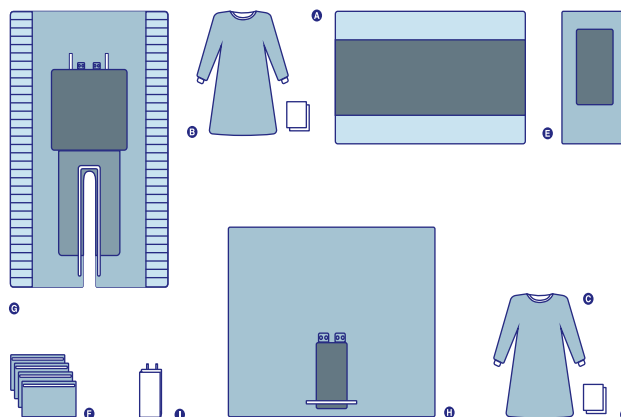

<b>GENÉRICO</b>	Paquete Universal en U	<b>DESCRIPCIÓN</b>	<ul style="list-style-type: none"> <li>• 1 Envoltorio / Cubierta Mesa Arsenalera</li> <li>• 1 Delantal Quirúrgico L, con 2 Toallas</li> <li>• 1 Delantal Quirúrgico XL</li> <li>• 2 Toallas de Manos</li> <li>• 1 Funda Mesa Mayo</li> <li>• 4 Campos con Adhesivo</li> <li>• 1 Sábana Clínica en U Reforzada (215x290 cm)</li> <li>• 1 Sábana Clínica Reforzada (255x200 cm)</li> <li>• 1 Bolsa de Sutura</li> </ul>
<b>ID PRODUCTO</b>	1399671		
<b>PRESENTACIÓN</b>	Caja con 4 Unidades		

PLANA QUIRÚRGICA SURGICALL PAQUETE UNIVERSAL EN U + DELANTAL EXTRA, UNIDAD

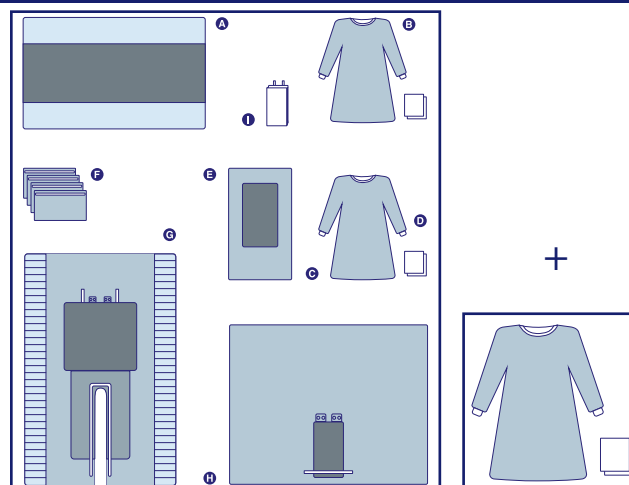

<b>GENÉRICO</b>	Paquete Universal en U + Delantal	<b>DESCRIPCIÓN</b>	<ul style="list-style-type: none"> <li>• 1 Envoltorio / Cubierta Mesa Arsenalera</li> <li>• 1 Delantal Quirúrgico L, con 2 Toallas</li> <li>• 1 Delantal Quirúrgico XL</li> <li>• 2 Toallas de Manos</li> <li>• 1 Funda Mesa Mayo</li> <li>• 4 Campos con Adhesivo</li> <li>• 1 Sábana Clínica en U Reforzada (215x290 cm)</li> <li>• 1 Sábana Clínica Reforzada (255x200 cm)</li> <li>• 1 Bolsa de Sutura</li> </ul> <p><b>• 1 Delantal extra en empaque exterior</b></p>
<b>ID PRODUCTO</b>	1535991		
<b>PRESENTACIÓN</b>	Caja con 4 Unidades		

**MOLDE QUIRÚRGICO SURGICALL PAQUETE UNIVERSAL BÁSICO, UNIDAD**

			
<b>GENÉRICO</b>	Paquete Universal Básico	<b>DESCRIPCIÓN</b>	<ul style="list-style-type: none"> <li>• 1 Envoltorio / Cubierta Mesa Arsenalera</li> <li>• 1 Delantal L, con 2 Toallas de Manos</li> <li>• 1 Delantal Quirúrgico XL</li> <li>• 2 Toallas de Manos</li> <li>• 1 Funda Mesa Mayo</li> <li>• 4 Campos con Adhesivo</li> <li>• 1 Sábado Inferior Reforzada (112x145 cm)</li> <li>• 1 Sábana Superior Reforzada (150x195 cm)</li> <li>• 1 Bolsa de Sutura</li> </ul>
<b>ID PRODUCTO</b>	1601273		
<b>PRESENTACIÓN</b>	Caja con 4 Unidades		

**MOLDE QUIRÚRGICO SURGICALL PAQUETE CABEZA Y CUELLO, 4 UNIDADES**

			
<b>GENÉRICO</b>	Paquete Cabeza y Cuello	<b>DESCRIPCIÓN</b>	<ul style="list-style-type: none"> <li>• 1 Envoltorio / Cubierta Mesa Arsenalera</li> <li>• 1 Delantal Quirúrgico L, con 2 Toallas</li> <li>• 1 Delantal Quirúrgico XL</li> <li>• 2 Toallas de Manos</li> <li>• 1 Funda Mesa Mayo</li> <li>• 2 Campos con Adhesivo</li> <li>• 1 Sábana Turbante con Adhesivo</li> <li>• 1 Campo Clínico para Turbante</li> <li>• 1 Sábana en U (210x290 cm)</li> <li>• 1 Bolsa de Sutura</li> </ul>
<b>ID PRODUCTO</b>	1613354		
<b>PRESENTACIÓN</b>	Caja con 4 Unidades		

**PLANA QUIRÚRGICA SURGICALL PAQUETE LAPAROSCOPIA ABDOMINAL, UNIDAD**

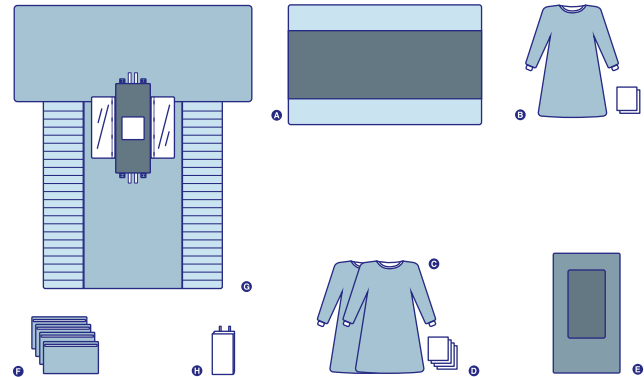

<b>GENÉRICO</b>	Paquete Laparoscopia Abdominal	<b>DESCRIPCIÓN</b>	<ul style="list-style-type: none"> <li>• 1 Envoltorio / Cubierta Mesa Arsenalera</li> <li>• 1 Delantal L, con 2 Toallas de Manos</li> <li>• 2 Delantales Quirúrgicos XL</li> <li>• 4 Toallas de Manos</li> <li>• 1 Funda Mesa Mayo</li> <li>• 4 Campos con Adhesivo</li> <li>• 1 Sábana Laparoscopia (270x315 cm)</li> <li>• 1 Bolsa de Sutura</li> </ul>
<b>ID PRODUCTO</b>	1523707		
<b>PRESENTACIÓN</b>	Caja con 4 Unidades		

**PLANA QUIRÚRGICA SURGICALL PAQUETE CESÁREA, UNIDAD**

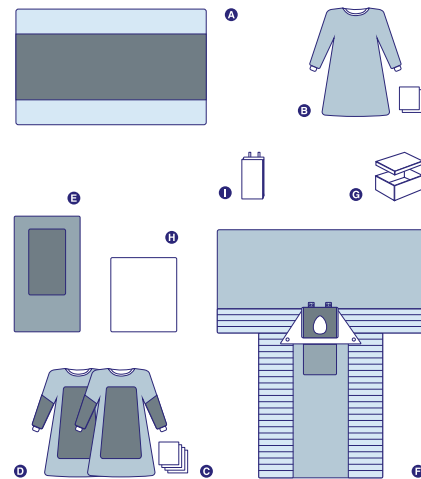

<b>GENÉRICO</b>	Paquete Cesárea	<b>DESCRIPCIÓN</b>	<ul style="list-style-type: none"> <li>• 1 Envoltorio / Cubierta Mesa Arsenalera</li> <li>• 1 Delantal Quirúrgico L, con 2 Toallas</li> <li>• 2 Delantales Quirúrgicos XL Reforzados</li> <li>• 4 Toallas de Manos</li> <li>• 1 Funda Mesa Mayo</li> <li>• 1 Sábana de Cesárea (190x300 cm)</li> <li>• 1 Contenedor para Placenta con Tapa</li> <li>• 1 Manta de Bebé</li> <li>• 1 Bolsa de Sutura</li> </ul>
<b>ID PRODUCTO</b>	1399677		
<b>PRESENTACIÓN</b>	Caja con 4 Unidades		

PLANA QUIRÚRGICA SURGICALL PAQUETE DE PARTO, UNIDAD

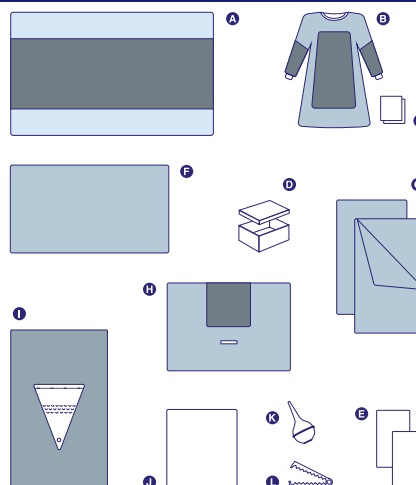

<b>GENÉRICO</b>	Paquete de Parto	<b>DESCRIPCIÓN</b>	<ul style="list-style-type: none"> <li>• 1 Envoltorio / Cubierta Mesa Arsenalera</li> <li>• 1 Delantal Quirúrgico XL, Reforzado</li> <li>• 2 Toallas de Manos</li> <li>• 1 Contenedor para Placenta</li> <li>• 2 Toallas absorbentes</li> <li>• 1 Sábana Mediana</li> <li>• 2 Pierneras de SMS</li> <li>• 1 Sábana Abdominal (100x140 cm)</li> <li>• 1 Sábana Bajo Glúteo (100x115 cm)</li> <li>• 1 Manta de Bebé</li> <li>• 1 Pera de Succión</li> <li>• 1 Clamp Umbilical</li> </ul>
<b>ID PRODUCTO</b>	4 Unidades: 1660318 Unidad: 1511394		
<b>PRESENTACIÓN</b>	Caja con 4 Unidades		

PLANA QUIRÚRGICA SURGICALL PAQUETE DE PARTO II, 4 UNIDADES

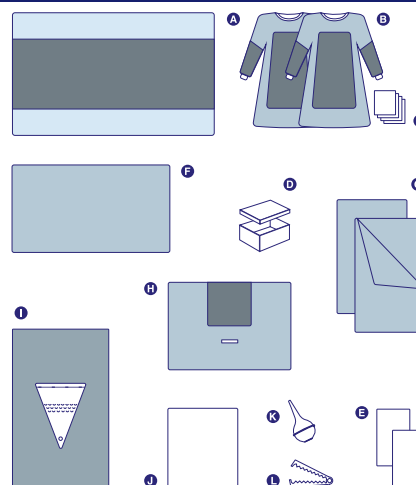

<b>GENÉRICO</b>	Paquete de Parto, con 2 Delantales	<b>DESCRIPCIÓN</b>	<ul style="list-style-type: none"> <li>• 1 Envoltorio / Cubierta Mesa Arsenalera</li> <li>• 2 Delantales Quirúrgicos XL, Reforzados</li> <li>• 4 Toallas de Manos</li> <li>• 1 Contenedor para Placenta</li> <li>• 2 Toallas absorbentes</li> <li>• 1 Sábana Mediana</li> <li>• 2 Pierneras de SMS</li> <li>• 1 Sábana Abdominal (100x140 cm)</li> <li>• 1 Sábana Bajo Glúteo (100x115 cm)</li> <li>• 1 Manta de Bebé</li> <li>• 1 Pera de Succión</li> <li>• 1 Clamp Umbilical</li> </ul>
<b>ID PRODUCTO</b>	1601272		
<b>PRESENTACIÓN</b>	Caja con 4 Unidades		

**PLANA QUIRÚRGICA SURGICALL PAQUETE EXTREMIDADES INFERIORES Y CADERA**

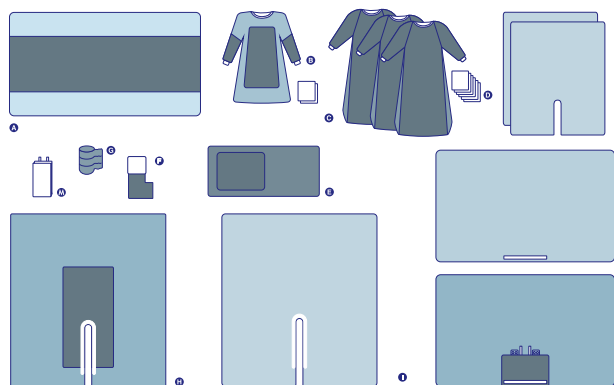

<b>GENÉRICO</b>	Paquete Extremidades Inferiores y Cadera	<b>DESCRIPCIÓN</b>	<ul style="list-style-type: none"> <li>• 1 Envoltorio/ Cubierta Mesa Arsenalera</li> <li>• 1 Delantal Arsenalera L, con 2 Toallas de Manos</li> <li>• 3 Delantales Cirujanos Reforzados XLL</li> <li>• 6 Toallas de Manos</li> <li>• 1 Funda Mesa Mayo Reforzada</li> <li>• 1 Bota Stockinette</li> <li>• 1 Venda AutoAdherente (10 cmx4,6 m)</li> <li>• 1 Sábana en U Reforzada (270x300 cm)</li> <li>• 1 Sábana en U Impermeable (270x300 cm)</li> <li>• 1 Sábana Superior Reforzada (200x320 cm)</li> <li>• 1 Sábana Impermeable (200x320 cm)</li> <li>• 2 Sábanas en U Impermeables</li> <li>• 1 Bolsa de sutura</li> </ul>
<b>ID PRODUCTO</b>	Delantal Extra: 1647419 2 Unidades: 1608547 Unidad: 1630422		
<b>PRESENTACIÓN</b>	Caja con 2 Unidades		

**PLANA QUIRÚRGICA SURGICALL PAQUETE ARTROSCOPIA RODILLA, UNIDAD**

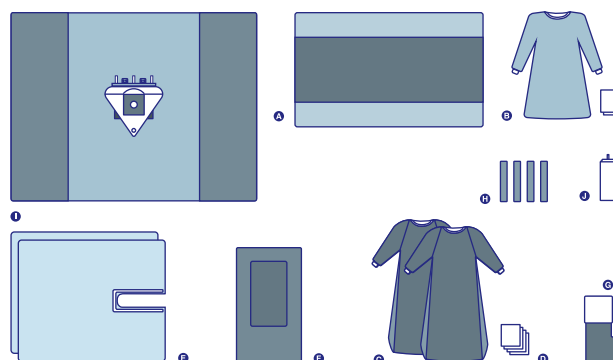

<b>GENÉRICO</b>	Paquete Artroscopia Rodilla	<b>DESCRIPCIÓN</b>	<ul style="list-style-type: none"> <li>• 1 Envoltorio / Cubierta Mesa Arsenalera Reforzada</li> <li>• 1 Delantal Qx L, 2 Toallas</li> <li>• 2 Delantales Qx Reforzados XLL</li> <li>• 4 Toallas de Manos</li> <li>• 2 Sábanas en U (150x180 cm)</li> <li>• 1 Funda Mesa Mayo Reforzada</li> <li>• 1 Bota Stockinette Impermeable</li> <li>• 4 Bandas de TNT Adhesivas</li> <li>• 1 Sábana de Artroscopia (230x300 cm)</li> <li>• 1 Bolsa de Sutura</li> </ul>
<b>ID PRODUCTO</b>	1534076		
<b>PRESENTACIÓN</b>	Caja con 4 Unidades		

PLANA QUIRÚRGICA SURGICALL PAQUETE ARTROSCOPIA DE HOMBRO, UNIDAD

			
<b>GENÉRICO</b>	Paquete Artroscopia Hombro	<b>DESCRIPCIÓN</b>	<ul style="list-style-type: none"> <li>• 1 Envoltorio / Cubierta Mesa Arsenalera Reforzada</li> <li>• 1 Delantal Qx L, con 2 Toallas de Manos</li> <li>• 2 Delantales Quirúrgicos Reforzados XL</li> <li>• 4 Toallas de Manos</li> <li>• 1 Funda Mesa Mayo Reforzada</li> <li>• 1 Bota Stockinette Impermeable</li> <li>• 4 Bandas de TNT Adhesivas</li> <li>• 1 Sábana en U Reforzada (200x300 cm)</li> <li>• 1 Sábana Artroscopia Hombro (160x250 cm)</li> <li>• 1 Bolsa de Sutura</li> </ul>
<b>ID PRODUCTO</b>	1647408		
<b>PRESENTACIÓN</b>	Caja con 4 Unidades		

PLANA QUIRÚRGICA SURGICALL PAQUETE DE ARTROSCOPIA DE HOMBRO SILLA DE PLAYA

			
<b>GENÉRICO</b>	Paquete Artroscopia Hombro Silla de Playa	<b>DESCRIPCIÓN</b>	<ul style="list-style-type: none"> <li>• 1 Envoltorio/ Cubierta Mesa Arsenalera</li> <li>• 1 Delantal L, con 2 Toallas de Manos</li> <li>• 2 Delantales Quirúrgicos Reforzados XLL</li> <li>• 4 Toallas de Manos</li> <li>• 1 Funda Mesa Mayo Reforzada</li> <li>• 1 Bota Stockinette Impermeable</li> <li>• 4 Bandas de TNT Adhesivas</li> <li>• 1 Sábana en U (150x180cm)</li> <li>• 1 Sábana con Bolsa Recolectora</li> <li>• 1 Bolsa de Sutura</li> </ul>
<b>ID PRODUCTO</b>	4 Unidades: 1608549 Unidad: 1630424		
<b>PRESENTACIÓN</b>	Unidad / Caja con 4 Unidades		

**PLANA QUIRÚRGICA SURGICALL PAQUETE DE EXTREMIDAD SUPERIOR, UNIDAD**

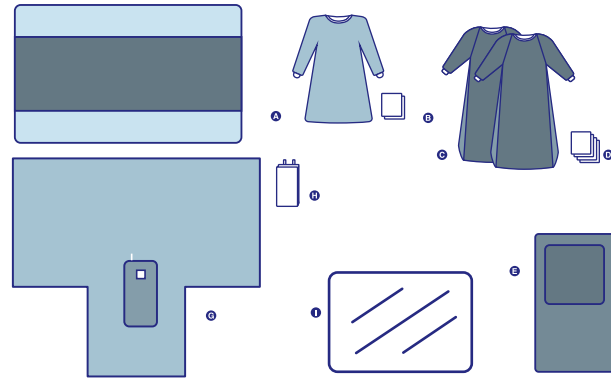

<b>GENÉRICO</b>	Paquete Extremidad Superior	<b>DESCRIPCIÓN</b>	<ul style="list-style-type: none"> <li>• 1 Envoltorio / Cubierta Mesa Arsenalera</li> <li>• 1 Delantal L, con 2 Toallas de Manos</li> <li>• 2 Delantales Reforzados XXL</li> <li>• 4 Toallas de Manos</li> <li>• 1 Funda Mesa Mayo Reforzada</li> <li>• 1 Campo Impermeable (145*100)</li> <li>• 1 Sábana en T con fenestración</li> <li>• 1 Bolsa de Sutura</li> </ul>
<b>ID PRODUCTO</b>	1608550		
<b>PRESENTACIÓN</b>	Caja con 4 Unidades		

**PLANA QUIRÚRGICA SURGICALL PAQUETE ODONTOLÓGICO**

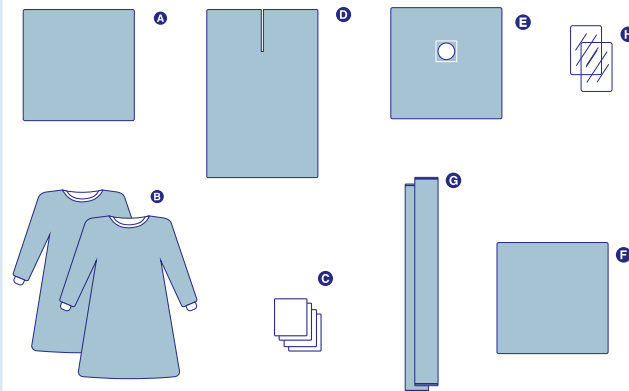

<b>GENÉRICO</b>	Paquete Odontológico	<b>DESCRIPCIÓN</b>	<ul style="list-style-type: none"> <li>• 1 Envoltorio/ Cubierta Mesa (80x80 cm)</li> <li>• 2 Delantales L</li> <li>• 4 Toallas de Manos</li> <li>• 1 Sábana Odontologica Abierta (80x120 cm)</li> <li>• 1 Campo Fenestrado (80x80 cm)</li> <li>• 1 Campo Clínico (80x80 cm)</li> <li>• 2 Tubulares Cubre Cable</li> <li>• 2 Cubre Manguilla Lámpara con Elástico</li> </ul>
<b>ID PRODUCTO</b>	1608548		
<b>PRESENTACIÓN</b>	10 Unidades		

**PLANA QUIRÚRGICA SURGICALL PAQUETE OFTALMOLÓGICO**

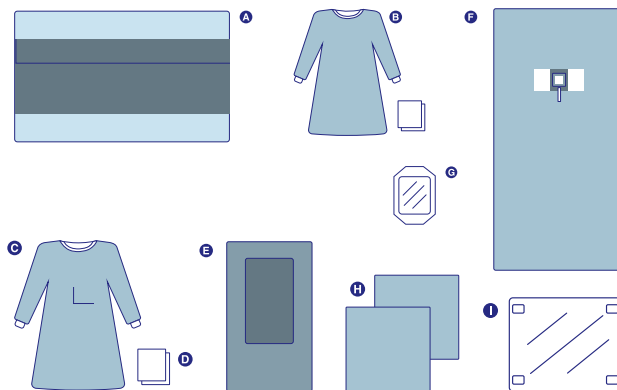

<b>GENÉRICO</b>	Paquete Oftalmológico	<b>DESCRIPCIÓN</b>	<ul style="list-style-type: none"> <li>• 1 Envoltorio/ Cubierta Mesa Arsenalera</li> <li>• 1 Delantal L, con 2 Toallas de Mano</li> <li>• 1 Delantal Oftalmológico</li> <li>• 2 Toallas de Mano</li> <li>• 1 Funda Mesa Mayo Reforzada</li> <li>• 1 Sábana Oftalmológica</li> <li>• 1 Parche Oftalmológico</li> <li>• 2 Campos Cubre Mesa (100x100cm)</li> <li>• 1 Bolsa Cubre Faco (50x60cm)</li> </ul>
<b>ID PRODUCTO</b>	4 Unidades: 1608546 Unidad: 1630426		
<b>PRESENTACIÓN</b>	Unidad / Caja con 4 Unidades		

**PLANA QUIRÚRGICA SURGICALL KIT OFTALMOLÓGICO**

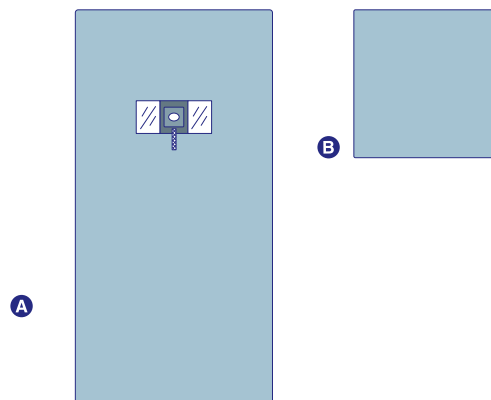

<b>GENÉRICO</b>	Kit Oftalmológico Básico	<b>DESCRIPCIÓN</b>	<ul style="list-style-type: none"> <li>• 1 Sábana Oftalmológica</li> <li>• 1 Campo Cubre Mesa (100x100 cm)</li> </ul>
<b>ID PRODUCTO</b>	20 Unidades: 1608551 Unidad: 1630425		
<b>PRESENTACIÓN</b>	Unidad / Caja con 20 Unidades		



PLANA QUIRÚRGICA SURGICALL KIT QUIRÚRGICO BÁSICO, UNIDAD

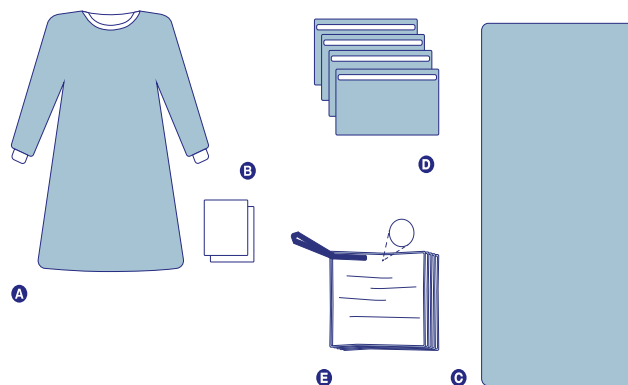

<b>GENÉRICO</b>	Kit Quirúrgico Básico	<b>DESCRIPCIÓN</b>	<ul style="list-style-type: none"> <li>• 1 Delantal Quirúrgico</li> <li>• 2 Toallas de Manos</li> <li>• 5 Compresas Radiopacas (45x45 cm)</li> <li>• 4 Campos Clínicos c/Adhesivo (30x65 cm)</li> <li>• 1 Sábana Plana 100x240 cm</li> </ul>
<b>ID PRODUCTO</b>	1601270		
<b>PRESENTACIÓN</b>	Caja con 10 Unidades		

PLANA QUIRÚRGICA SURGICALL KIT RECIÉN NACIDO, UNIDAD

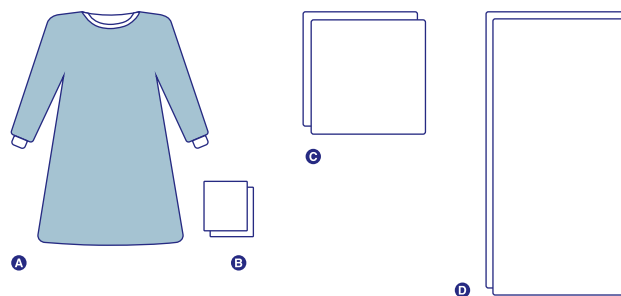

<b>GENÉRICO</b>	Kit RN	<b>DESCRIPCIÓN</b>	<ul style="list-style-type: none"> <li>• 1 Delantal Quirúrgico L</li> <li>• 2 Toallas de Manos 30x38 cm</li> <li>• 2 Campos PL Gasa no Tejida (40x40 cm)</li> <li>• 3 Sábana SL No Tejida (65x130 cm)</li> </ul>
<b>ID PRODUCTO</b>	1511407		
<b>PRESENTACIÓN</b>	Caja con 25 Unidades		

**MOLDE QUIRÚRGICO SURGICALL FUNDA MESA MAYO, UNIDAD**

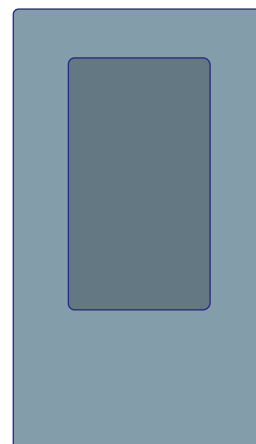

<b>GENÉRICO</b>	Funda Mesa Mayo	<b>DESCRIPCIÓN</b>	<ul style="list-style-type: none"> <li>• Funda Mesa Mayo (80x140 cm)</li> <li>• Poli-Reforzada</li> <li>• Superficie Antideslizante</li> </ul>
<b>ID PRODUCTO</b>	1531637		
<b>PRESENTACIÓN</b>	Caja con 40 Unidades		

**PLANA QUIRÚRGICA SURGICALL CUBRE CUBIERTA MESA ARSENALERA, UNIDAD**



<b>GENÉRICO</b>	Cubre Mesa Arsenalera	<b>DESCRIPCIÓN</b>	<ul style="list-style-type: none"> <li>• PE 135 X 230 cm</li> <li>• Refuerzo de PP 75x230cm</li> <li>• Doblado Funcional</li> <li>• Impermeable</li> <li>• Barrera Anti Microbiana</li> <li>• Eficiencia de filtración Bacillus Subtilis &gt; 99%</li> <li>• Permeabilidad a la sangre &gt;2% y de partículas &gt; 7µ</li> </ul>
<b>ID PRODUCTO</b>	1653762		
<b>PRESENTACIÓN</b>	Caja con 40 Unidades		

**PLANA QUIRÚRGICA SURGICALL SÁBANA QUIRÚRGICA CON ADHESIVO, UNIDAD**

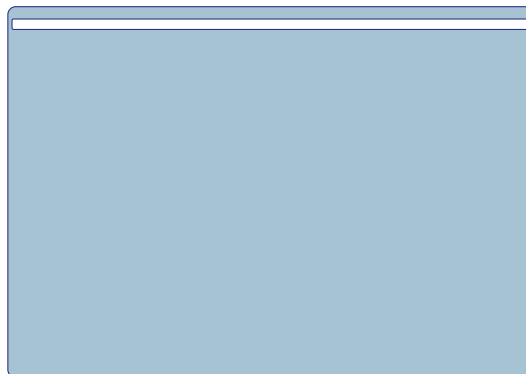

<b>GENÉRICO</b>	Sábana Quirúrgica con Adhesivo	<b>DESCRIPCIÓN</b>	<ul style="list-style-type: none"> <li>• Medidas: 255x175 cm</li> <li>• Adhesivo ancho de 5x255 cm</li> <li>• Doblado Funcional</li> <li>• Impermeable</li> <li>• Barrera Anti Microbiana</li> </ul>
<b>ID PRODUCTO</b>	1653763		
<b>PRESENTACIÓN</b>	Caja con 40 Unidades		

**PLANA QUIRÚRGICA SURGICALL SÁBANA PLANA QUIRÚRGICA, UNIDAD**

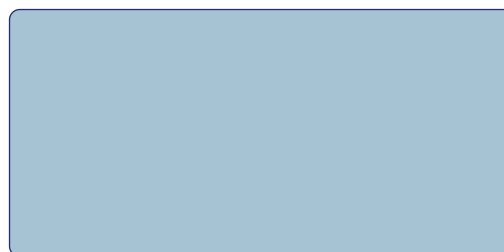

<b>GENÉRICO</b>	Sábana Plana Quirúrgica	<b>DESCRIPCIÓN</b>	<ul style="list-style-type: none"> <li>• Sábana de SMS</li> <li>• 100 x 240 cm</li> <li>• Estéril en Óxido de Etileno</li> </ul>
<b>ID PRODUCTO</b>	1534077		
<b>PRESENTACIÓN</b>	Caja con 50 Unidades		

**PLANA QUIRÚRGICA SURGICALL SÁBANA CAPUCHA DENTAL**

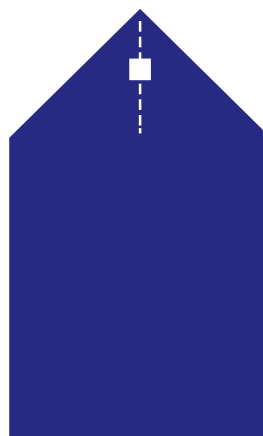

<b>GENÉRICO</b>	Sábana Capucha Dental	<b>DESCRIPCIÓN</b>	<ul style="list-style-type: none"> <li>• Sábana de SMS</li> <li>• Fenestrada</li> <li>• 120 x 200 cm</li> <li>• Estéril en Óxido de Etileno</li> </ul>
<b>ID PRODUCTO</b>	1630423		
<b>PRESENTACIÓN</b>	Caja con 50 Unidades		

**PLANA QUIRÚRGICA SURGICALL, CAMPOS CLÍNICOS CON ADHESIVO, 2 UNIDADES**

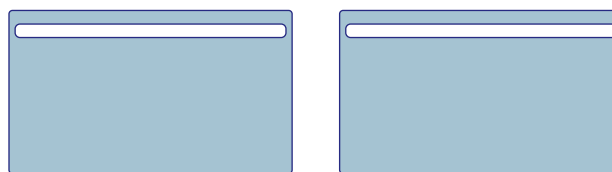

<b>GENÉRICO</b>	Campos Clínicos	<b>DESCRIPCIÓN</b>	<ul style="list-style-type: none"> <li>• SMS</li> <li>• Medidas 38x65 cm</li> <li>• Ancho Adhesivo 1,5 cm</li> </ul>
<b>ID PRODUCTO</b>	1526736		
<b>PRESENTACIÓN</b>	Caja con 100 Set de 2 Unidades c/u		

**PLANA QUIRÚRGICA SURGICALL CAMPOS CLÍNICOS**

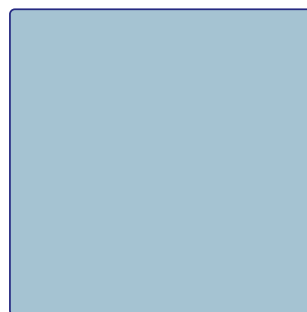

<b>GENÉRICO</b>	Campos Clínicos	<b>DESCRIPCIÓN</b>	<ul style="list-style-type: none"> <li>• SMS</li> <li>• Doble Empaque Estéril</li> <li>• Libre de Látex</li> </ul>
<b>ID PRODUCTO</b>	120X120 cm : 1613371 90x90 cm : 1613370		
<b>PRESENTACIÓN</b>	Caja con 100 Set		

**MOLDE QUIRÚRGICO SURGICALL PAR DE PIERNERAS, PAR**

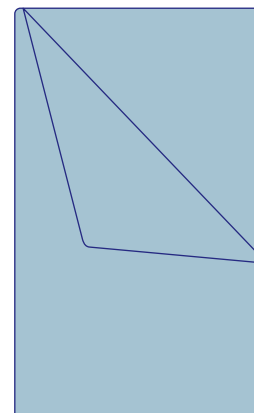
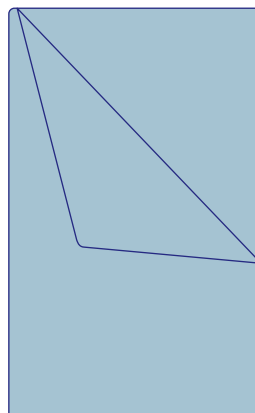

<b>GENÉRICO</b>	Piernerias Desechables	<b>DESCRIPCIÓN</b>	<ul style="list-style-type: none"> <li>• Polipropileno</li> <li>• Medidas 80x130 cm</li> </ul>
<b>ID PRODUCTO</b>	1561969		
<b>PRESENTACIÓN</b>	Caja con 50 Unidades		

**MOLDE QUIRÚRGICO SURGICALL DELANTAL QUIRÚRGICO ESTÁNDAR TALLA M, UNIDAD**

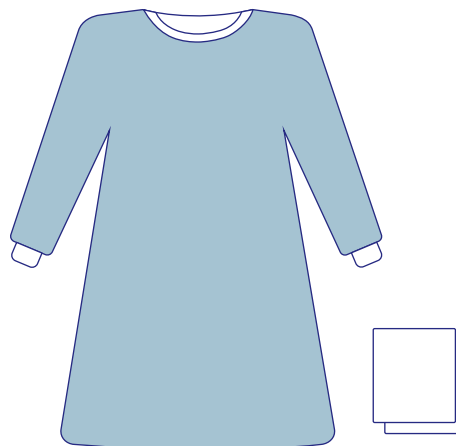

<b>GENÉRICO</b>	Delantal Quirúrgico Talla M	<b>DESCRIPCIÓN</b>	<ul style="list-style-type: none"> <li>• Delantal Quirúrgico Estándar</li> <li>• 2 Toallas de Manos</li> </ul>
<b>ID PRODUCTO</b>	1399681		
<b>PRESENTACIÓN</b>	Caja con 20 Unidades		

**MOLDE QUIRÚRGICO SURGICALL DELANTAL QUIRÚRGICO TALLA L, UNIDAD**

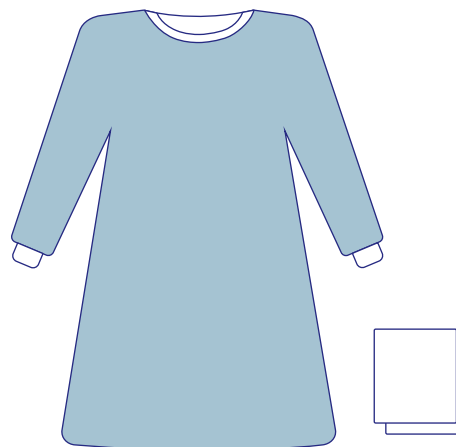

<b>GENÉRICO</b>	Delantal Quirúrgico Talla L	<b>DESCRIPCIÓN</b>	<ul style="list-style-type: none"> <li>• Delantal Quirúrgico Estándar</li> <li>• 2 Toallas de Manos</li> </ul>
<b>ID PRODUCTO</b>	1673551		
<b>PRESENTACIÓN</b>	Caja con 20 Unidades		

**MOLDE QUIRÚRGICO SURGICALL DELANTAL QUIRÚRGICO ESTÁNDAR TALLA XL, UNIDAD**

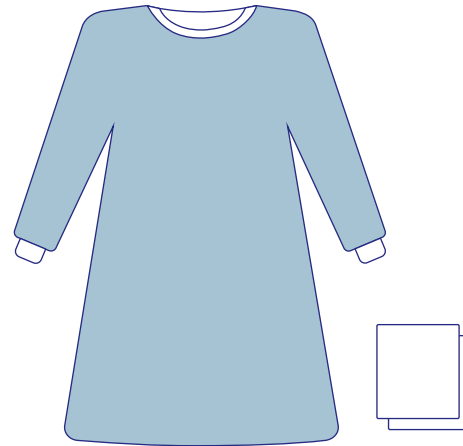

<b>GENÉRICO</b>	Delantal Quirúrgico Talla XL	<b>DESCRIPCIÓN</b>	<ul style="list-style-type: none"> <li>• Delantal Quirúrgico Estándar</li> <li>• 2 Toallas de Manos</li> </ul>
<b>ID PRODUCTO</b>	1673550		
<b>PRESENTACIÓN</b>	Caja con 20 Unidades		

**MOLDE QUIRÚRGICO SURGICALL DELANTAL QUIRÚRGICO ESTÁNDAR TALLA XXL, UNIDAD**

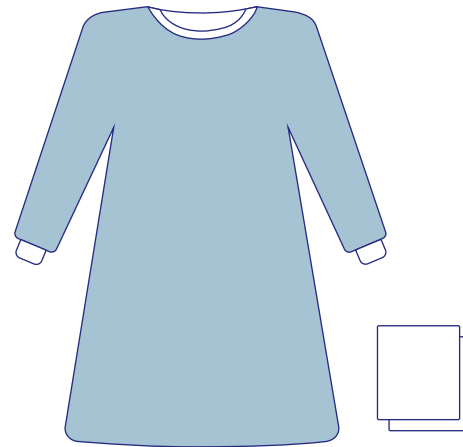

<b>GENÉRICO</b>	Delantal Quirúrgico Talla XXL	<b>DESCRIPCIÓN</b>	<ul style="list-style-type: none"> <li>• Delantal Quirúrgico Estándar</li> <li>• 2 Toallas de Manos</li> </ul>
<b>ID PRODUCTO</b>	1647412		
<b>PRESENTACIÓN</b>	Caja con 20 Unidades		

**MOLDE QUIRÚRGICO SURGICALL DELANTAL QUIRÚRGICO REFORZADO TALLA L, UNIDAD**

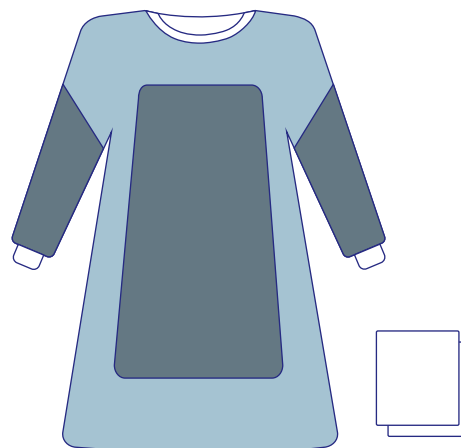

<b>GENÉRICO</b>	Delantal Reforzado Talla L	<b>DESCRIPCIÓN</b>	<ul style="list-style-type: none"> <li>• Delantal Quirúrgico</li> <li>• Reforzado Frontal</li> <li>• Refuerzo en Brazos</li> <li>• 2 Toallas</li> </ul>
<b>ID PRODUCTO</b>	1647411		
<b>PRESENTACIÓN</b>	Caja con 20 Unidades		

**MOLDE QUIRÚRGICO SURGICALL DELANTAL QUIRÚRGICO REFORZADO TALLA XL, UNIDAD**

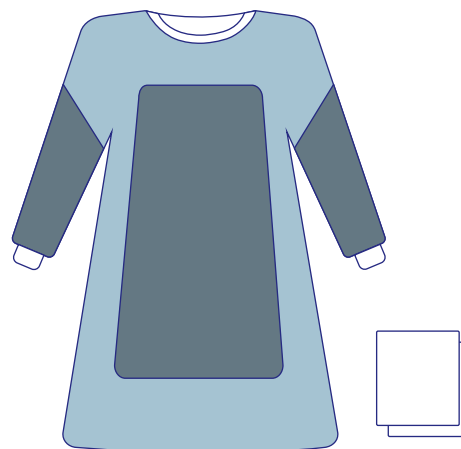

<b>GENÉRICO</b>	Delantal Reforzado Talla XL	<b>DESCRIPCIÓN</b>	<ul style="list-style-type: none"> <li>• Delantal Quirúrgico</li> <li>• Reforzado Frontal</li> <li>• Refuerzo en Brazos</li> <li>• 2 Toallas</li> </ul>
<b>ID PRODUCTO</b>	1561967		
<b>PRESENTACIÓN</b>	Unidad		



**MOLDE QUIRÚRGICO SURGICALL DELANTAL QUIRÚRGICO REFORZADO TALLA XXL, UNIDAD**

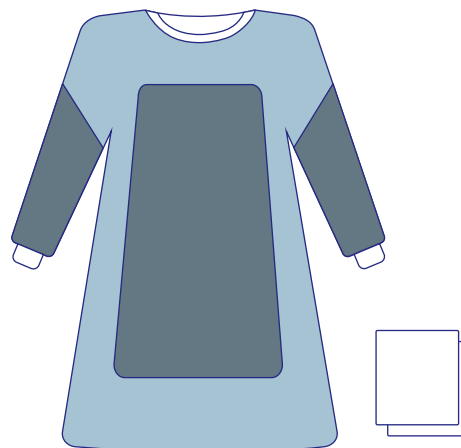

<b>GENÉRICO</b>	Delantal Reforzado Talla XXL	<b>DESCRIPCIÓN</b>	<ul style="list-style-type: none"> <li>• Delantal Quirúrgico</li> <li>• Reforzado Frontal</li> <li>• Refuerzo en Brazos</li> <li>• 2 Toallas</li> </ul>
<b>ID PRODUCTO</b>	1647412		
<b>PRESENTACIÓN</b>	Caja con 20 Unidades		

**MOLDE QUIRÚRGICO SURGICALL, DELANTAL QUIRÚRGICO REFORZADO TALLA XXL, 20 UNIDADES**

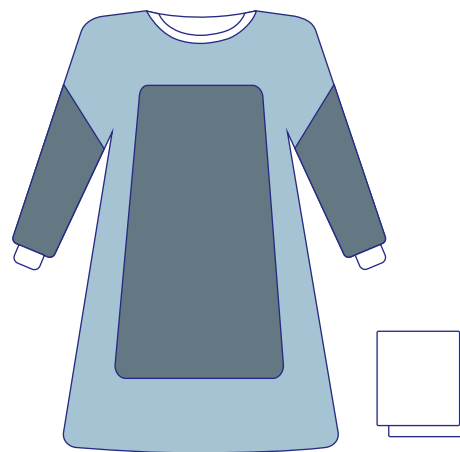

<b>GENÉRICO</b>	Delantal Reforzado Talla XXL	<b>DESCRIPCIÓN</b>	<ul style="list-style-type: none"> <li>• Delantal Quirúrgico</li> <li>• Reforzado Frontal</li> <li>• Refuerzo en Brazos</li> <li>• 2 Toallas</li> </ul>
<b>ID PRODUCTO</b>	1601268		
<b>PRESENTACIÓN</b>	Caja con 20 Unidades		

# Surgicall®

Ropa Médica Desechable

No Estéril



CE 0123 | FDA

ISP:EDM181/13



**MOLDE QUIRÚRGICO SURGICALL AMBO QUIRÚRGICO, UNIDAD**

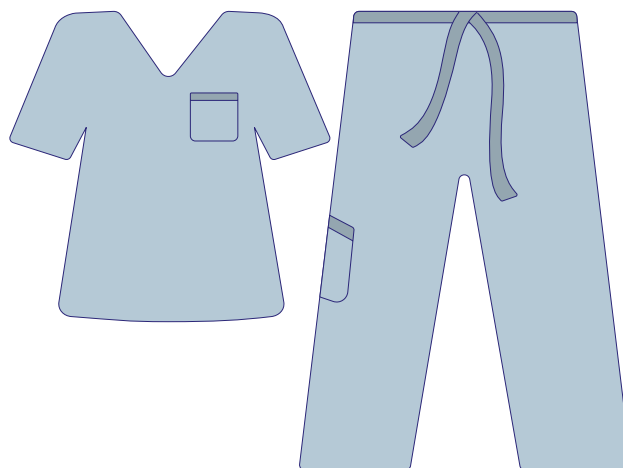

<b>GENÉRICO</b>	Ambo de Circulación	<b>DESCRIPCIÓN</b>	<ul style="list-style-type: none"> <li>• Camisa Manga Corta, Cuello en V</li> <li>• Pantalón</li> <li>• SMS</li> </ul>
<b>ID PRODUCTO</b>	1673545		
<b>PRESENTACIÓN</b>	Caja con 50 Unidades		

**MOLDE QUIRÚRGICO SURGICALL KIT PAPÁ, UNIDAD**

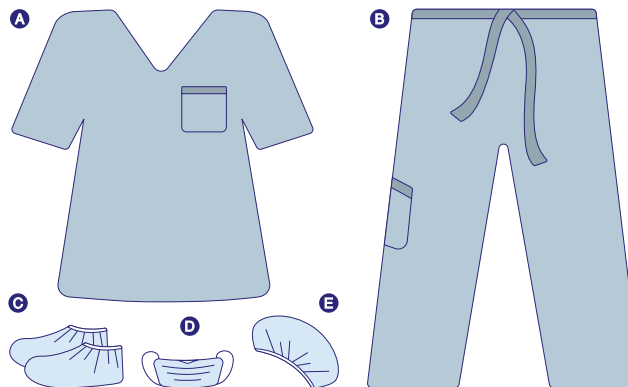

<b>GENÉRICO</b>	Kit Parental	<b>DESCRIPCIÓN</b>	<ul style="list-style-type: none"> <li>• 1 Camisa Manga Corta, Cuello en V</li> <li>• 1 Pantalón</li> <li>• 2 Cubre Calzados</li> <li>• 1 Mascarilla con Elásticos</li> <li>• 1 Gorro Tipo Plato</li> </ul>
<b>ID PRODUCTO</b>	En Proceso		
<b>PRESENTACIÓN</b>	Caja con 50 Unidades		

**MOLDE QUIRÚRGICO SURGICALL, PECHERA MANGA LARGA, UNIDAD**

			
<b>GENÉRICO</b>	Pechera Plástica Manga Larga	<b>DESCRIPCIÓN</b>	<ul style="list-style-type: none"> <li>• Pechera Manga Larga</li> <li>• Con ajuste para Pulgar</li> <li>• Impermeable</li> <li>• Polietileno</li> </ul>
<b>ID PRODUCTO</b>	1660254		
<b>PRESENTACIÓN</b>	Caja con 150 Unidades		

**PECHERA PLÁSTICA LARGA SIN MANGAS, SURGICALL, 10 UNIDADES**

			
<b>GENÉRICO</b>	Pechera Plástica Larga	<b>DESCRIPCIÓN</b>	<ul style="list-style-type: none"> <li>• Pechera Larga (130x70 cm)</li> <li>• Color Blanco</li> <li>• Impermeable</li> <li>• Polietileno</li> </ul>
<b>ID PRODUCTO</b>	1534106		
<b>PRESENTACIÓN</b>	Caja con 1000 Unidades		

**MOLDE QUIRÚRGICO SURGICALL DELANTAL DE AISLAMIENTO, UNIDAD**

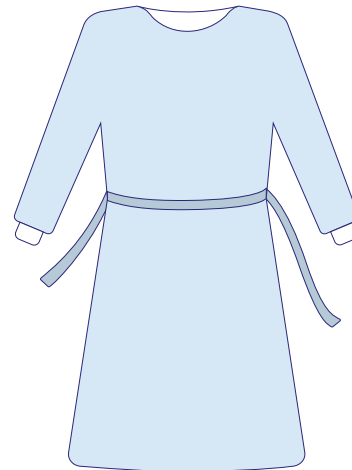

<b>GENÉRICO</b>	Delantal Aislamiento	<b>DESCRIPCIÓN</b>	<ul style="list-style-type: none"> <li>• Delantal de Aislamiento</li> <li>• Puños de Algodón</li> <li>• Amarras Trasero</li> </ul>
<b>ID PRODUCTO</b>	1512303		
<b>PRESENTACIÓN</b>	Caja con 100 Unidades		

**MOLDE QUIRÚRGICO SURGICALL PACIENTE QUIRÚRGICO ADULTO, UNIDAD**

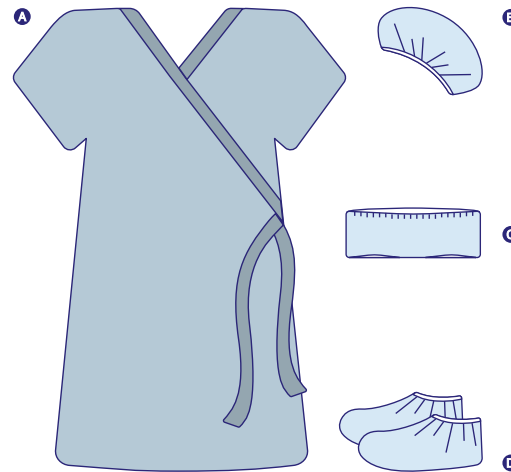

<b>GENÉRICO</b>	Kit Ingreso Paciente Quirúrgico	<b>DESCRIPCIÓN</b>	<ul style="list-style-type: none"> <li>• Bata Paciente Adulto, Manga Corta</li> <li>• Calzón de Malla</li> <li>• Gorro</li> <li>• 2 Cubre Calzados</li> </ul>
<b>ID PRODUCTO</b>	1523684		
<b>PRESENTACIÓN</b>	Caja con 40 Kit		

**MOLDE QUIRÚRGICO SURGICALL DELANTAL BATA PACIENTE ADULTO, UNIDAD**

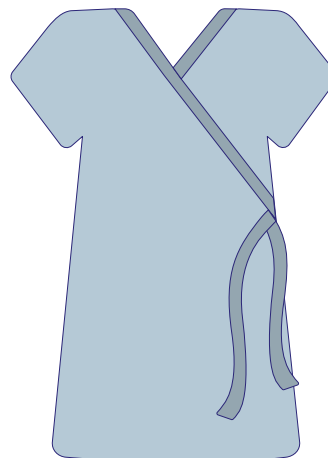

<b>GENÉRICO</b>	Bata Paciente Adulto	<b>DESCRIPCIÓN</b>	<ul style="list-style-type: none"> <li>• Bata Paciente Adulto, Manga Corta</li> </ul>
<b>ID PRODUCTO</b>	1660255		
<b>PRESENTACIÓN</b>	Caja con 50 Unidades		

**MOLDE QUIRÚRGICO SURGICALL DELANTAL BATA PACIENTE PEDIÁTRICO, UNIDAD**

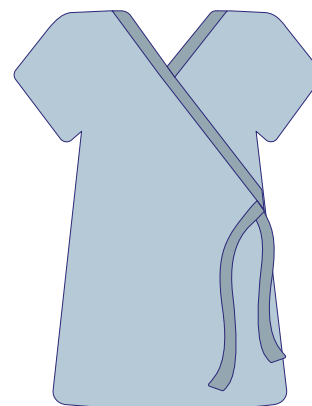

<b>GENÉRICO</b>	Bata Paciente Pediátrico, de 6 a 12	<b>DESCRIPCIÓN</b>	<ul style="list-style-type: none"> <li>• Bata Paciente Pediátrico</li> <li>• Manga Corta</li> <li>• De 6 a 12 años</li> </ul>
<b>ID PRODUCTO</b>	1526757		
<b>PRESENTACIÓN</b>	Caja con 50 Unidades		

**MOLDE QUIRÚRGICO SURGICALL DELANTAL BATA PACIENTE INFANTE, UNIDAD**

			
<b>GENÉRICO</b>	Bata Paciente Infante, de 3 a 6	<b>DESCRIPCIÓN</b>	<ul style="list-style-type: none"> <li>• Bata Paciente Infante</li> <li>• Manga Corta</li> <li>• De 3 a 6 años</li> </ul>
<b>ID PRODUCTO</b>	1526760		
<b>PRESENTACIÓN</b>	Caja con 50 Unidades		

**MOLDE QUIRÚRGICO SURGICALL DELANTAL BATA PACIENTE LACTANTE, UNIDAD**

			
<b>GENÉRICO</b>	Bata Paciente Lactante 0-3	<b>DESCRIPCIÓN</b>	<ul style="list-style-type: none"> <li>• Bata Paciente Infante</li> <li>• Manga Corta</li> <li>• De 0 a 3 años</li> </ul>
<b>ID PRODUCTO</b>	1 630418		
<b>PRESENTACIÓN</b>	Caja con 50 Unidades		

**MOLDE QUIRÚRGICO SURGICALL CUBRECALZADO, 100 UNIDADES**

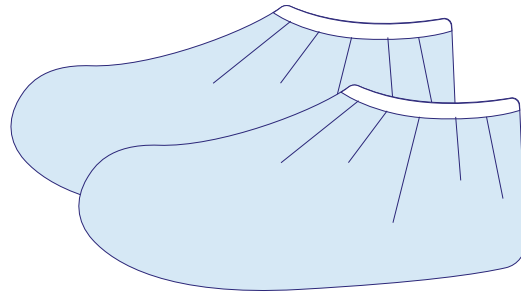

<b>GENÉRICO</b>	Cubre Calzado	<b>DESCRIPCIÓN</b>	<ul style="list-style-type: none"> <li>• Tamaño Universal</li> <li>• Con Antideslizante</li> </ul>
<b>ID PRODUCTO</b>	1526754		
<b>PRESENTACIÓN</b>	Caja con 100 Unidades		

**GORRO SURGICALL DE ENFERMERA TIPO PLATO, 100 UNIDADES**

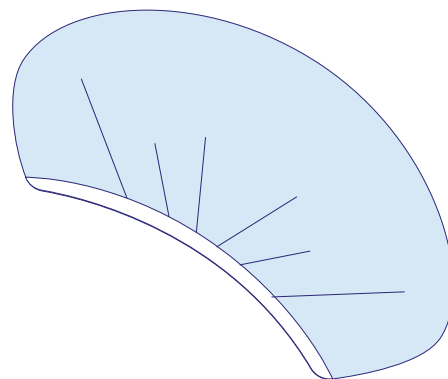

<b>GENÉRICO</b>	Gorro Enfermera	<b>DESCRIPCIÓN</b>	<ul style="list-style-type: none"> <li>• Tamaño Universal</li> <li>• Con elástico</li> </ul>
<b>ID PRODUCTO</b>	1534105		
<b>PRESENTACIÓN</b>	Caja con 100 Unidades		



**GORRO SURGICALL DE ENFERMERA TIPO PLATO, UNIDAD**

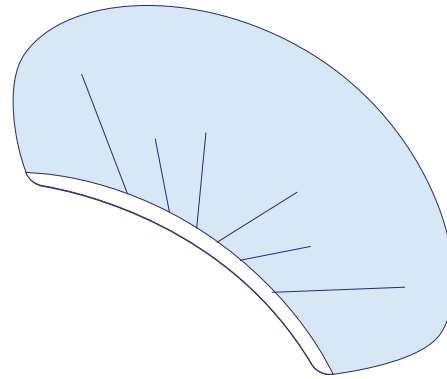

<b>GENÉRICO</b>	Gorro Enfermera	<b>DESCRIPCIÓN</b>	<ul style="list-style-type: none"> <li>• Tamaño Universal</li> <li>• Con elástico</li> </ul>
<b>ID PRODUCTO</b>	1534073		
<b>PRESENTACIÓN</b>	Unitaria		

**MASCARILLA DESECHABLE SURGICALL CON ELÁSTICOS**

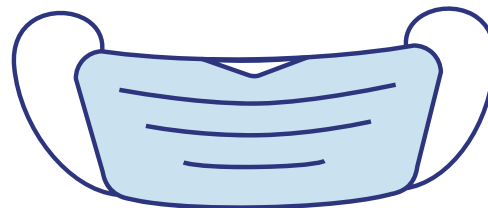

<b>GENÉRICO</b>	Mascarilla Desechable	<b>DESCRIPCIÓN</b>	<ul style="list-style-type: none"> <li>• Tamaño Universal</li> <li>• Con elásticos</li> <li>• 3 Pliegues</li> <li>• Barra Nasal</li> <li>• Display de 50 Unidades</li> </ul>
<b>ID PRODUCTO</b>	1529614		
<b>PRESENTACIÓN</b>	Caja con 2000 Unidades		

**PLANA QUIRÚRGICA SURGICALL CUBRE CAMILLA 80X220, UNIDAD**

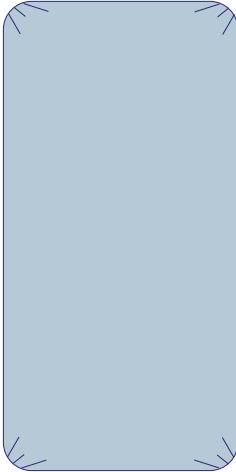
			
<b>GENÉRICO</b>	Cubre Camilla con Elástico 80x220	<b>DESCRIPCIÓN</b>	<ul style="list-style-type: none"> <li>• SMS</li> <li>• Esquinas Elasticadas</li> <li>• Medidas 80x220 cm</li> </ul>
<b>ID PRODUCTO</b>	Unidad: 1663072		
<b>PRESENTACIÓN</b>	Caja con 100 Unidades		

**PLANA QUIRÚRGICA SURGICALL CUBRE CAMILLA 120X220, UNIDAD**

			
<b>GENÉRICO</b>	Cubre Camilla con Elástico 120x220	<b>DESCRIPCIÓN</b>	<ul style="list-style-type: none"> <li>• SMS</li> <li>• Esquinas Elasticadas</li> <li>• Medidas 120x220 cm</li> </ul>
<b>ID PRODUCTO</b>	Unidad: 1663073		
<b>PRESENTACIÓN</b>	Caja con 50 Unidades		

**PLANA QUIRÚRGICA SURGICALL, SÁBANA CAMILLA 80X240, UNIDAD**

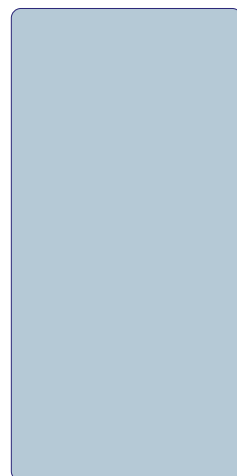

<b>GENÉRICO</b>	Sábana Cubre Camilla Grande 80x240	<b>DESCRIPCIÓN</b>	<ul style="list-style-type: none"> <li>• SMS</li> <li>• Medidas 80x240 cm</li> </ul>
<b>ID PRODUCTO</b>	1522613		
<b>PRESENTACIÓN</b>	Caja con 100 Unidades		

**PLANA QUIRÚRGICA SURGICALL, SÁBANA CAMILLA 100X240, UNIDAD**



<b>GENÉRICO</b>	Sábana Cubre Camilla 100x240	<b>DESCRIPCIÓN</b>	<ul style="list-style-type: none"> <li>• SMS</li> <li>• Medidas 100x240 cm</li> </ul>
<b>ID PRODUCTO</b>	1561963		
<b>PRESENTACIÓN</b>	Caja con 50 Unidades		

### PLANA QUIRÚRGICA SURGICALL, KIT DE SÁBANAS DE CAMILLA

			
<b>GENÉRICO</b>	Kit de Sábanas Desechables	<b>DESCRIPCIÓN</b>	<ul style="list-style-type: none"> <li>• 1 Cubre Camilla Elasticada 120x220 cm</li> <li>• 1 Sábana Cubre Camilla 100x240 cm</li> </ul>
<b>ID PRODUCTO</b>	1663074		
<b>PRESENTACIÓN</b>	Caja con 25 Unidades		

### PLANA QUIRÚRGICA SURGICALL, SÁBANA CUBRE CADÁVER, UNIDAD

			
<b>GENÉRICO</b>	Cubre Cadáver con Elástico 120x220	<b>DESCRIPCIÓN</b>	<ul style="list-style-type: none"> <li>• SMS</li> <li>• Esquinas Elasticadas</li> <li>• Medidas 120x220 cm</li> </ul>
<b>ID PRODUCTO</b>	1549271		
<b>PRESENTACIÓN</b>	Caja con 50 Unidades		

# GauMed®



Gasas y Mallas

**COMPROMISO DE CONFIANZA**



CE 0123 | FDA

ISP:EDM181/13



**COMPRESA RADIO OPACA GAUMED ESTÉRIL, CAJA**



<b>GENÉRICO</b>	Paquete Compresa Estéril 5 Unidades	<b>DESCRIPCIÓN</b>	<ul style="list-style-type: none"> <li>• Trama de 20x24</li> <li>• Hilo Radiopaco Azul</li> <li>• 100% Algodón</li> <li>• 45x45 cm</li> <li>• Estéril en Rayos Gamma</li> </ul>
<b>ID PRODUCTO</b>	1601261		
<b>PRESENTACIÓN</b>	Caja con 100 Paquetes		

**COMPRESA RADIO OPACA GAUMED ESTÉRIL, 5 UNIDADES**

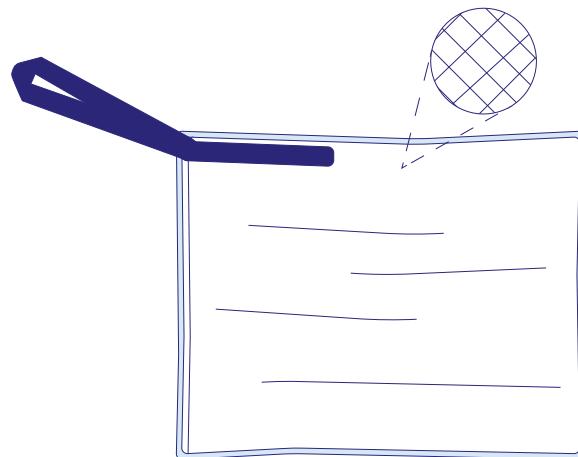

<b>GENÉRICO</b>	Paquete Compresa Estéril 5 Unidades	<b>DESCRIPCIÓN</b>	<ul style="list-style-type: none"> <li>• Trama de 20x24</li> <li>• Hilo Radiopaco Azul</li> <li>• 100% Algodón</li> <li>• 45x45 cm</li> <li>• Estéril en Rayos Gamma</li> </ul>
<b>ID PRODUCTO</b>	1399683		
<b>PRESENTACIÓN</b>	Caja con 500 Unidades		

**COMPRESA RADIO OPACA GAUMED NO ESTÉRIL**

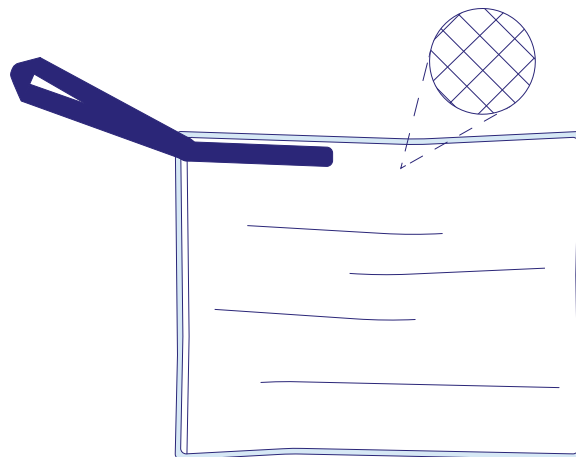

<b>GENÉRICO</b>	Compresa No Estéril	<b>DESCRIPCIÓN</b>	<ul style="list-style-type: none"> <li>• Trama de 20x24</li> <li>• Hilo Radiopaco Azul</li> <li>• 100% Algodón</li> <li>• 45x45 cm</li> </ul>
<b>ID PRODUCTO</b>	1647420		
<b>PRESENTACIÓN</b>	Caja con 500 Unidades		

**COMPRESA RADIO OPACA LAPAROTOMÍA GAUMED NO ESTÉRIL, CAJA**

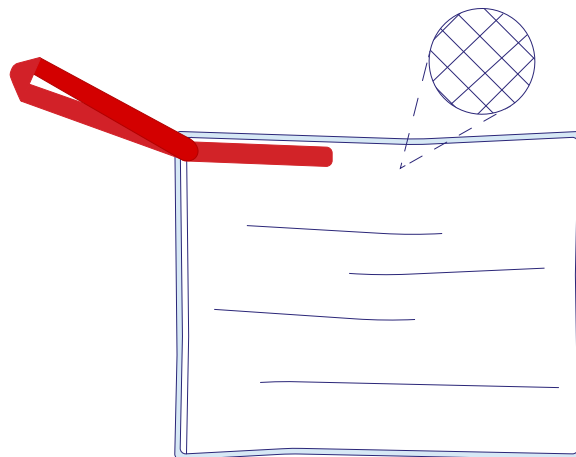

<b>GENÉRICO</b>	Compresa No Estéril	<b>DESCRIPCIÓN</b>	<ul style="list-style-type: none"> <li>• Trama de 20x24</li> <li>• Hilo Radiopaco Rojo</li> <li>• 100% Algodón</li> <li>• 45x45 cm</li> </ul>
<b>ID PRODUCTO</b>	1601260		
<b>PRESENTACIÓN</b>	Caja con 800 Unidades		

**COMPRESA RADIO OPACA LAPAROTOMÍA GAUMED NO ESTÉRIL TIRA ROJA, UNIDAD**

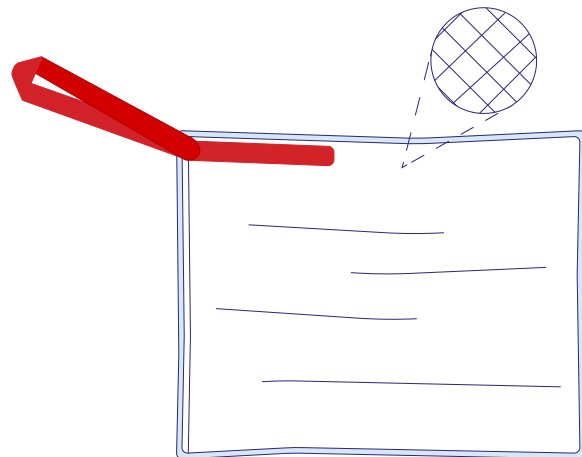

<b>GENÉRICO</b>	Compresa No Estéril	<b>DESCRIPCIÓN</b>	<ul style="list-style-type: none"> <li>• Trama de 20x24</li> <li>• Hilo Radiopaco Rojo</li> <li>• 100% Algodón</li> <li>• 45x45 cm</li> </ul>
<b>ID PRODUCTO</b>	1602339		
<b>PRESENTACIÓN</b>	Unidad		

**GASA GAUMED ROLLO DE 100 YARDAS, UNIDAD**

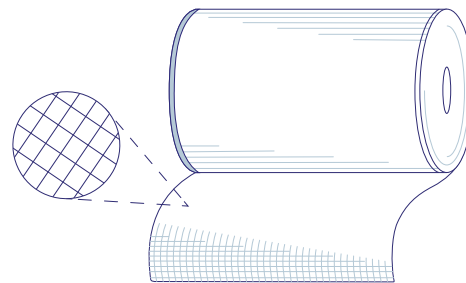

<b>GENÉRICO</b>	Rollo de Gasa de 100 yardas	<b>DESCRIPCIÓN</b>	<ul style="list-style-type: none"> <li>• Trama de 20x24</li> <li>• 100% Algodón</li> <li>• 100 Yardas x 36"</li> </ul>
<b>ID PRODUCTO</b>	1526735		
<b>PRESENTACIÓN</b>	Caja con 12 Rollos		



**MOLDE QUIRÚRGICO GAUMED, UNIDAD**

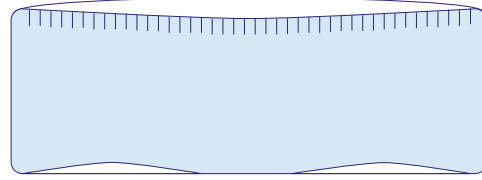

<b>GENÉRICO</b>	Calzón Clínico de Malla	<b>DESCRIPCIÓN</b>	<ul style="list-style-type: none"> <li>• Malla</li> <li>• Tamaño Universal</li> </ul>
<b>ID PRODUCTO</b>	En Proceso		
<b>PRESENTACIÓN</b>	Caja con 500 Unidades		

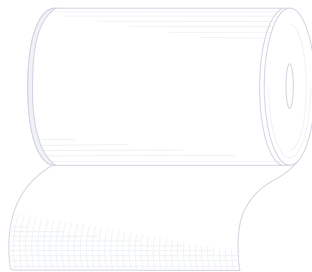
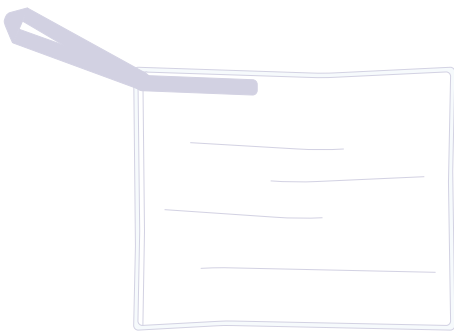

# InBomed®

Tubos y Oxigenoterapia

**COMPROMISO CON LA EXCELENCIA**



CE 0123 | FDA

ISP:EDM181/13



**TUBO PARA ESTERILIZACIÓN INBOMED TUBO ASPIRACIÓN 1.8 m, UNIDAD**

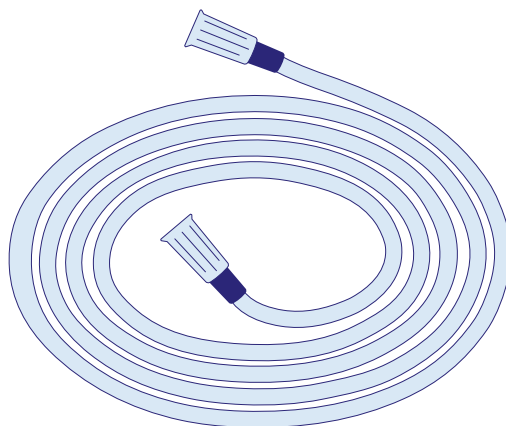

<b>GENÉRICO</b>	Tubo de Aspiración 1.8 m	<b>DESCRIPCIÓN</b>	<ul style="list-style-type: none"> <li>• Tubo de Aspiración</li> <li>• Con control Radiopaco</li> <li>• Conector universal hembra/hembra</li> <li>• Doble empaque estéril</li> <li>• Estéril en Óxido de Etileno</li> </ul>
<b>ID PRODUCTO</b>	1613372		
<b>PRESENTACIÓN</b>	Caja con 50 Unidades		

**TUBO PARA ESTERILIZACIÓN INBOMED TUBO ASPIRACIÓN 3.0 m, UNIDAD**

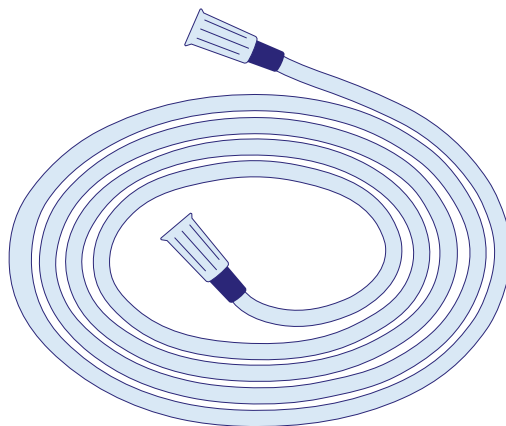

<b>GENÉRICO</b>	Tubo de Aspiración 3.0 m	<b>DESCRIPCIÓN</b>	<ul style="list-style-type: none"> <li>• Tubo de Aspiración</li> <li>• Con control Radiopaco</li> <li>• Conector universal hembra/hembra</li> <li>• Doble empaque estéril</li> <li>• Estéril en Óxido de Etileno</li> </ul>
<b>ID PRODUCTO</b>	1613374		
<b>PRESENTACIÓN</b>	Caja con 50 Unidades		

**EQUIPO DE ASPIRACIÓN CONTINUA 08 Fr, UNIDAD**

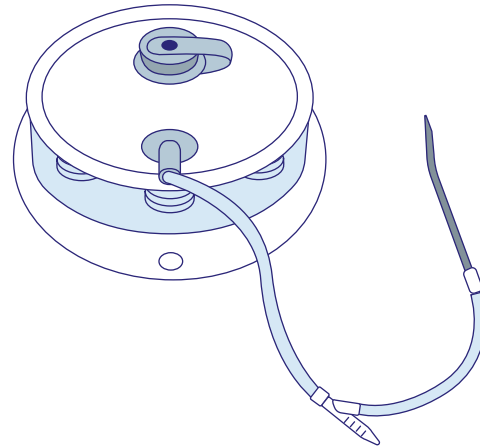

<b>GENÉRICO</b>	Drenaje de Aspiración de 08 Fr	<b>DESCRIPCIÓN</b>	<ul style="list-style-type: none"> <li>• Capacidad de 400 ml</li> <li>• Cámara graduada</li> <li>• Estéril en Óxido de Etileno</li> <li>• Estéril en doble empaque</li> </ul>
<b>ID PRODUCTO</b>	1562027		
<b>PRESENTACIÓN</b>	Caja con 12 Unidades		

**EQUIPO DE ASPIRACIÓN CONTINUA 10 Fr, UNIDAD**

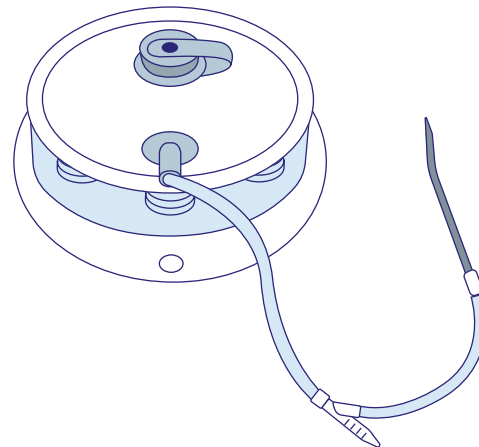

<b>GENÉRICO</b>	Drenaje de Aspiración de 10 Fr	<b>DESCRIPCIÓN</b>	<ul style="list-style-type: none"> <li>• Capacidad de 400 ml</li> <li>• Cámara graduada</li> <li>• Estéril en Óxido de Etileno</li> <li>• Estéril en doble empaque</li> </ul>
<b>ID PRODUCTO</b>	1523701		
<b>PRESENTACIÓN</b>	Caja con 12 Unidades		

**EQUIPO DE ASPIRACIÓN CONTINUA 12 Fr, UNIDAD**

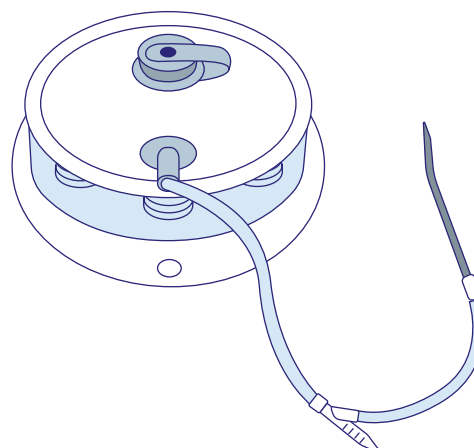

<b>GENÉRICO</b>	Drenaje de Aspiración de 12 Fr	<b>DESCRIPCIÓN</b>	<ul style="list-style-type: none"> <li>• Capacidad de 400 ml</li> <li>• Cámara graduada</li> <li>• Estéril en Óxido de Etileno</li> <li>• Estéril en doble empaque</li> </ul>
<b>ID PRODUCTO</b>	1523562		
<b>PRESENTACIÓN</b>	Caja con 12 Unidades		

**EQUIPO DE ASPIRACIÓN CONTINUA 14 Fr, UNIDAD**

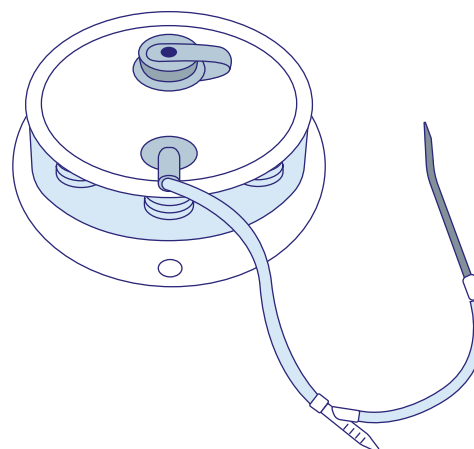

<b>GENÉRICO</b>	Drenaje de Aspiración de 14 Fr	<b>DESCRIPCIÓN</b>	<ul style="list-style-type: none"> <li>• Capacidad de 400 ml</li> <li>• Cámara graduada</li> <li>• Estéril en Óxido de Etileno</li> <li>• Estéril en doble empaque</li> </ul>
<b>ID PRODUCTO</b>	1523661		
<b>PRESENTACIÓN</b>	Caja con 12 Unidades		

**EQUIPO DE ASPIRACIÓN CONTINUA 15 Fr, UNIDAD**

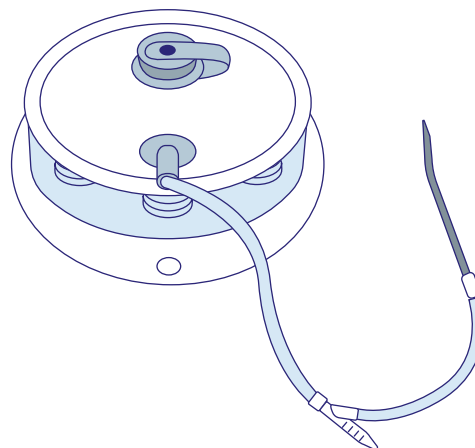
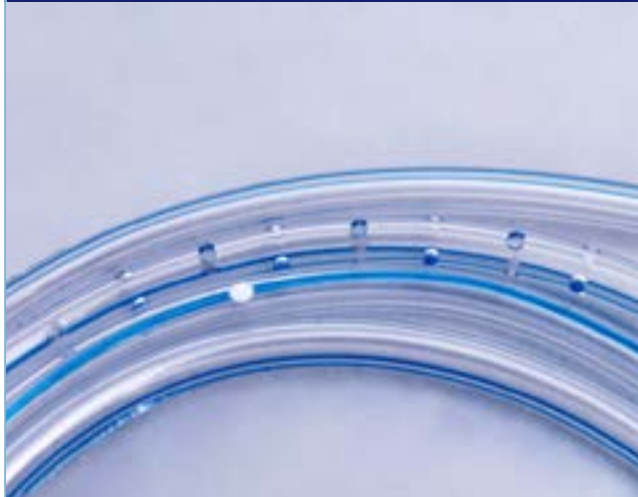

<b>GENÉRICO</b>	Drenaje de Aspiración de 15 Fr	<b>DESCRIPCIÓN</b>	<ul style="list-style-type: none"> <li>• Capacidad de 400 ml</li> <li>• Cámara graduada</li> <li>• Estéril en Óxido de Etileno</li> <li>• Estéril en doble empaque</li> </ul>
<b>ID PRODUCTO</b>	1562026		
<b>PRESENTACIÓN</b>	Caja con 12 Unidades		

**EQUIPO DE ASPIRACIÓN CONTINUA 18 Fr, UNIDAD**

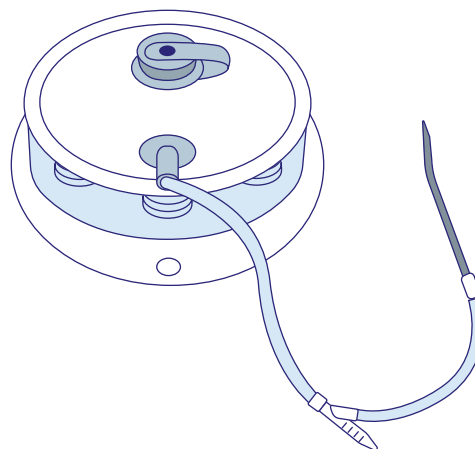

<b>GENÉRICO</b>	Drenaje de Aspiración de 18 Fr	<b>DESCRIPCIÓN</b>	<ul style="list-style-type: none"> <li>• Capacidad de 400 ml</li> <li>• Cámara graduada</li> <li>• Estéril en Óxido de Etileno</li> <li>• Estéril en doble empaque</li> </ul>
<b>ID PRODUCTO</b>	1561970		
<b>PRESENTACIÓN</b>	Caja con 12 Unidades		

**MASCARILLA INBOMED MULTIVENT ADULTO, UNIDAD**

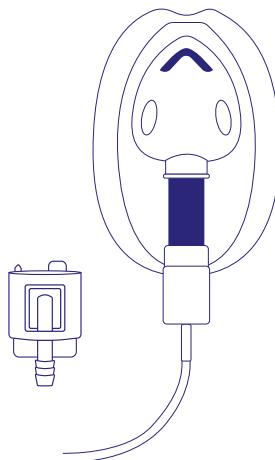

<b>GENÉRICO</b>	Mascarilla Venturi de Adulto	<b>DESCRIPCIÓN</b>	<ul style="list-style-type: none"> <li>• Máscara Facial de adulto, con Sistema Venturi</li> <li>• Regulador verde y blanco</li> <li>• Tubo conector a oxígeno</li> </ul>
<b>ID PRODUCTO</b>	1511204		
<b>PRESENTACIÓN</b>	Caja con 100 Unidades		

**MASCARILLA INBOMED MULTIVENT PEDIÁTRICA, UNIDAD**

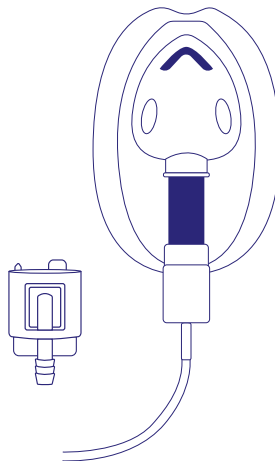

<b>GENÉRICO</b>	Mascarilla Venturi Pediátrico	<b>DESCRIPCIÓN</b>	<ul style="list-style-type: none"> <li>• Máscara Facial Pediátrica, con Sistema Venturi</li> <li>• Regulador verde y blanco</li> <li>• Tubo conector a oxígeno</li> </ul>
<b>ID PRODUCTO</b>	1511203		
<b>PRESENTACIÓN</b>	Caja con 100 Unidades		

**MASCARILLA INBOMED NEBULIZACIÓN ADULTO, UNIDAD**

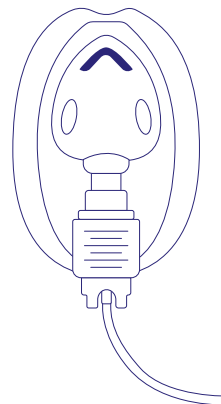

<b>GENÉRICO</b>	Mascarilla con Nebulizador de Adulto	<b>DESCRIPCIÓN</b>	<ul style="list-style-type: none"> <li>• Máscara Facial Adulto</li> <li>• Frasco Nebulizador de 6 cc</li> <li>• Tubo conector a oxígeno</li> </ul>
<b>ID PRODUCTO</b>	1511202		
<b>PRESENTACIÓN</b>	Caja con 100 Unidades		

**MASCARILLA INBOMED NEBULIZACIÓN PEDIÁTRICA, UNIDAD**

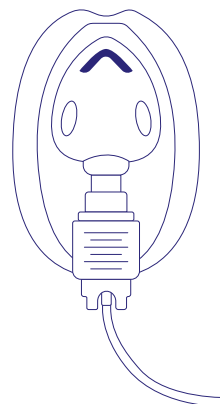

<b>GENÉRICO</b>	Mascarilla con Nebulizador Pediátrico	<b>DESCRIPCIÓN</b>	<ul style="list-style-type: none"> <li>• Máscara Facial Pediátrica</li> <li>• Frasco Nebulizador 6 cc</li> <li>• Tubo conector a oxígeno</li> </ul>
<b>ID PRODUCTO</b>	1522582		
<b>PRESENTACIÓN</b>	Caja con 100 Unidades		



### MASCARILLA CON RESERORIO INBOMED ADULTO

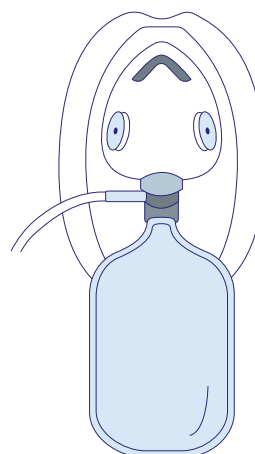

<b>GENÉRICO</b>	Mascarilla con Reservorio Adulto	<b>DESCRIPCIÓN</b>	<ul style="list-style-type: none"> <li>• Máscara Facial Adulto</li> <li>• Válvula Anti Reflujo</li> <li>• Bolsa Reservorio</li> <li>• Tubo conector a oxígeno</li> </ul>
<b>ID PRODUCTO</b>	1663063		
<b>PRESENTACIÓN</b>	Caja con 100 Unidades		

### MASCARILLA CON RESERORIO INBOMED PEDIÁTRICA UNIDAD

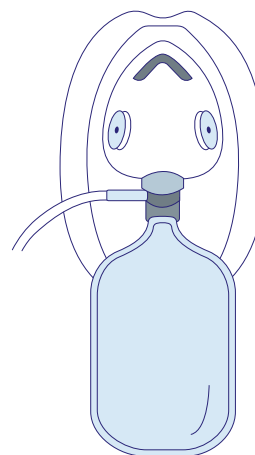

<b>GENÉRICO</b>	Mascarilla con Reservorio Pediátrico	<b>DESCRIPCIÓN</b>	<ul style="list-style-type: none"> <li>• Máscara Facial Pediátrica</li> <li>• Válvula Anti Reflujo</li> <li>• Bolsa Reservorio</li> <li>• Tubo conector a oxígeno</li> </ul>
<b>ID PRODUCTO</b>	1663064		
<b>PRESENTACIÓN</b>	Caja con 100 Unidades		

### SONDA PARA OXÍGENO INBOMED ADULTO

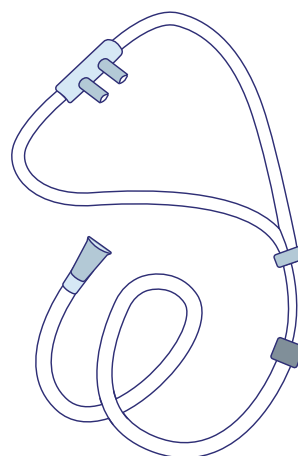

<b>GENÉRICO</b>	Cánula Nasal de Oxígeno, Adulto	<b>DESCRIPCIÓN</b>	<ul style="list-style-type: none"> <li>• Cánula Nasal 210 cm</li> <li>• Transparente</li> </ul>
<b>ID PRODUCTO</b>	1522611		
<b>PRESENTACIÓN</b>	Caja con 200 Unidades		

### SONDA PARA OXÍGENO INBOMED PEDIÁTRICA

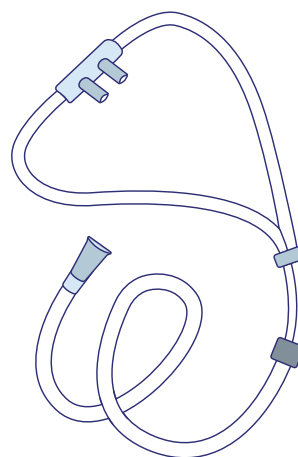

<b>GENÉRICO</b>	Cánula Nasal de Oxígeno, Adulto	<b>DESCRIPCIÓN</b>	<ul style="list-style-type: none"> <li>• Cánula Nasal 210 cm</li> <li>• Transparente</li> </ul>
<b>ID PRODUCTO</b>	1613355		
<b>PRESENTACIÓN</b>	Caja con 200 Unidades		

**TUBO ENDOTRAQUEAL INBOMED CON BALÓN DI 6.0, UNIDAD**

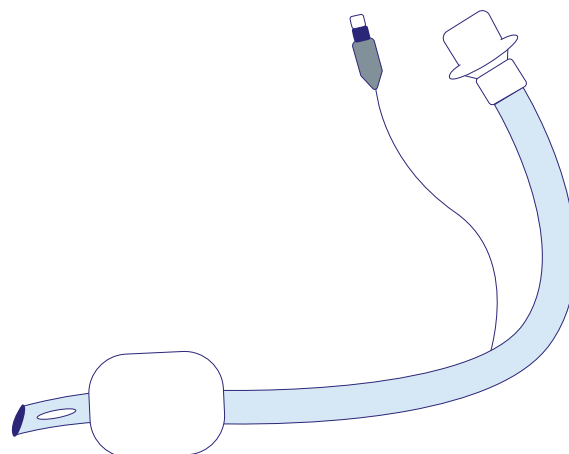

<b>GENÉRICO</b>	Tubo Endotraqueal DI 6.0	<b>DESCRIPCIÓN</b>	<ul style="list-style-type: none"> <li>• Graduado</li> <li>• Con Balón</li> <li>• Punta Atraumática</li> <li>• Ojo de Murphy</li> </ul>
<b>ID PRODUCTO</b>	1516866		
<b>PRESENTACIÓN</b>	Caja con 100 Unidades		

**TUBO ENDOTRAQUEAL INBOMED CON BALÓN DI 6.5**

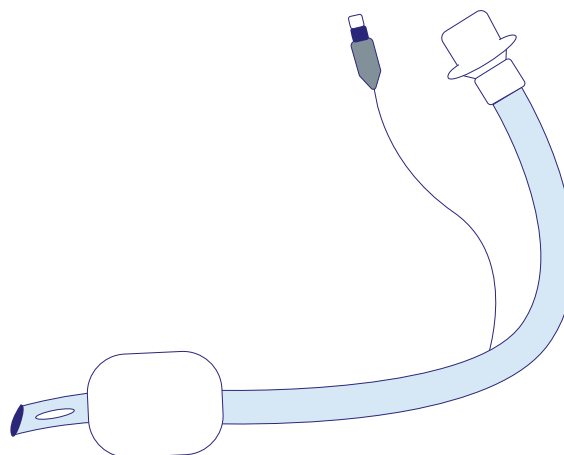

<b>GENÉRICO</b>	Tubo Endotraqueal DI 6.5	<b>DESCRIPCIÓN</b>	<ul style="list-style-type: none"> <li>• Graduado</li> <li>• Con Balón</li> <li>• Punta Atraumática</li> <li>• Ojo de Murphy</li> </ul>
<b>ID PRODUCTO</b>	1613359		
<b>PRESENTACIÓN</b>	Caja con 100 Unidades		

**TUBO ENDOTRAQUEAL INBOMED CON BALÓN DI 7.0**

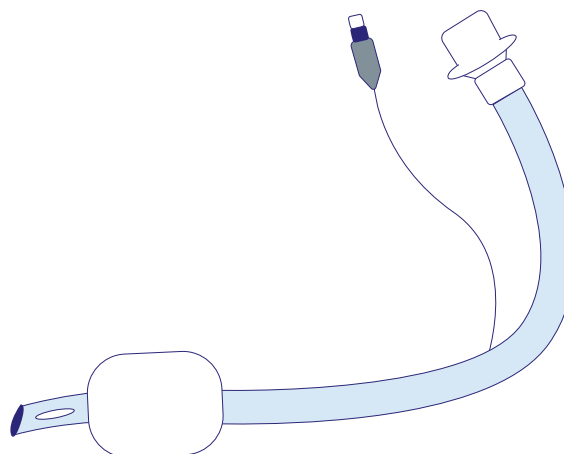

<b>GENÉRICO</b>	Tubo Endotraqueal DI 7.0	<b>DESCRIPCIÓN</b>	<ul style="list-style-type: none"> <li>• Graduado</li> <li>• Con Balón</li> <li>• Punta Atraumática</li> <li>• Ojo de Murphy</li> </ul>
<b>ID PRODUCTO</b>	1613363		
<b>PRESENTACIÓN</b>	Caja con 100 Unidades		

**TUBO ENDOTRAQUEAL INBOMED CON BALÓN DI 7.5**

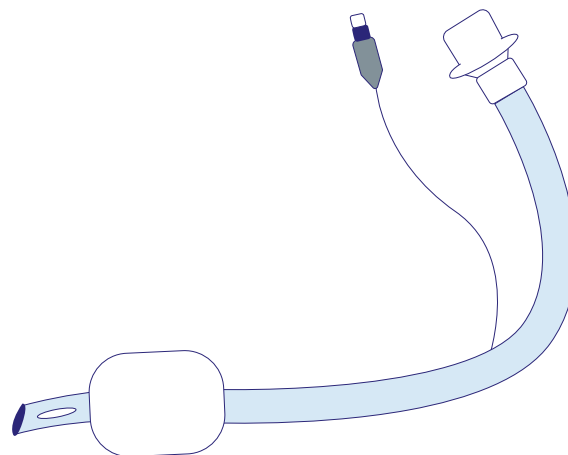

<b>GENÉRICO</b>	Tubo Endotraqueal DI 7.5	<b>DESCRIPCIÓN</b>	<ul style="list-style-type: none"> <li>• Graduado</li> <li>• Con Balón</li> <li>• Punta Atraumática</li> <li>• Ojo de Murphy</li> </ul>
<b>ID PRODUCTO</b>	1613366		
<b>PRESENTACIÓN</b>	Caja con 100 Unidades		

**TUBO ENDOTRAQUEAL INBOMED CON BALÓN DI 8.0**

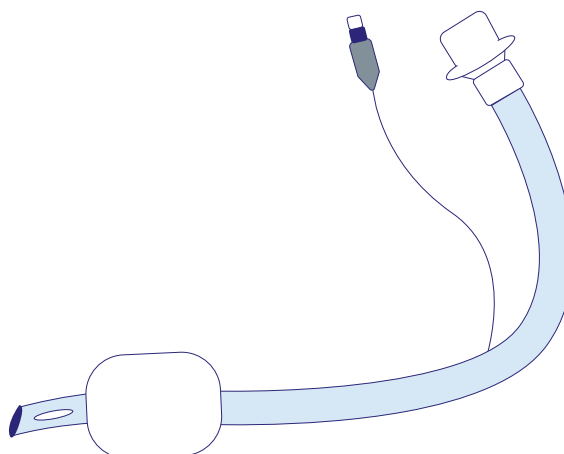

<b>GENÉRICO</b>	Tubo Endotraqueal DI 8.0	<b>DESCRIPCIÓN</b>	<ul style="list-style-type: none"> <li>• Graduado</li> <li>• Con Balón</li> <li>• Punta Atraumática</li> <li>• Ojo de Murphy</li> </ul>
<b>ID PRODUCTO</b>	1613367		
<b>PRESENTACIÓN</b>	Caja con 100 Unidades		

**TUBO ENDOTRAQUEAL REFORZADO INBOMED CON BALÓN DI 6.0, UNIDAD**

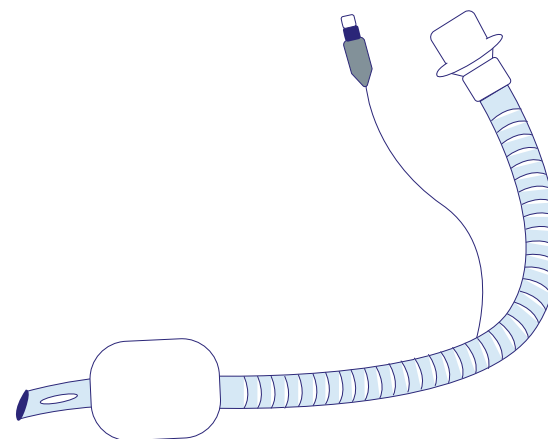

<b>GENÉRICO</b>	Tubo Endotraqueal Reforzado 6.0 Fr	<b>DESCRIPCIÓN</b>	<ul style="list-style-type: none"> <li>• Graduado</li> <li>• Reforzado</li> <li>• Con Balón</li> <li>• Punta Atraumática</li> <li>• Ojo de Murphy</li> </ul>
<b>ID PRODUCTO</b>	1561965		
<b>PRESENTACIÓN</b>	Caja con 100 Unidades		

**TUBO ENDOTRAQUEAL REFORZADO INBOMED CON BALÓN DI 6.5, UNIDAD**

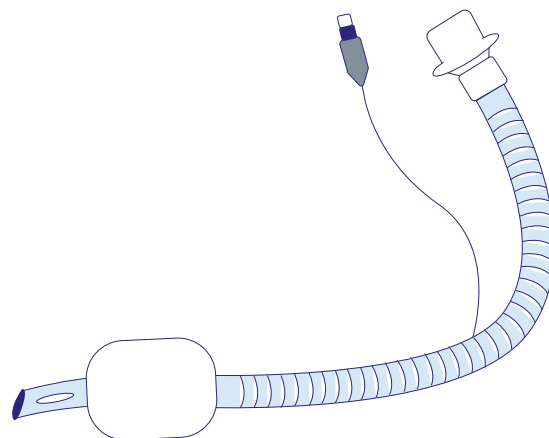

<b>GENÉRICO</b>	Tubo Endotraqueal Reforzado 6.5 Fr	<b>DESCRIPCIÓN</b>	<ul style="list-style-type: none"> <li>• Graduado</li> <li>• Reforzado</li> <li>• Con Balón</li> <li>• Punta Atraumática</li> <li>• Ojo de Murphy</li> </ul>
<b>ID PRODUCTO</b>	1516627		
<b>PRESENTACIÓN</b>	Caja con 100 Unidades		

**TUBO ENDOTRAQUEAL REFORZADO INBOMED CON BALÓN DI 7.0, UNIDAD**

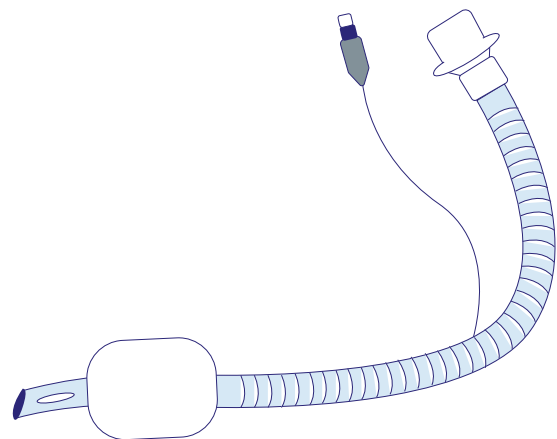

<b>GENÉRICO</b>	Tubo Endotraqueal Reforzado 7.0 Fr	<b>DESCRIPCIÓN</b>	<ul style="list-style-type: none"> <li>• Graduado</li> <li>• Reforzado</li> <li>• Con Balón</li> <li>• Punta Atraumática</li> <li>• Ojo de Murphy</li> </ul>
<b>ID PRODUCTO</b>	1589371		
<b>PRESENTACIÓN</b>	Caja con 100 Unidades		

**TUBO ENDOTRAQUEAL REFORZADO INBOMED CON BALÓN 7.5, UNIDAD**

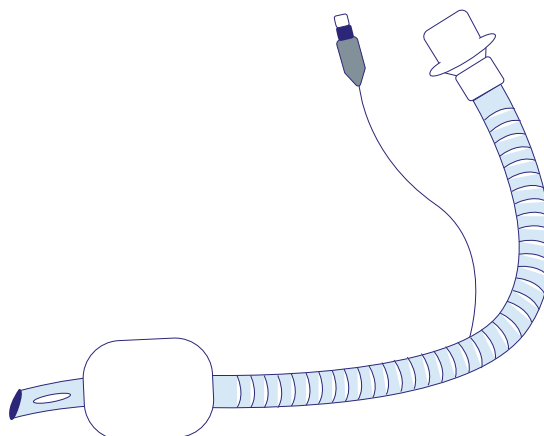

<b>GENÉRICO</b>	Tubo Endotraqueal Reforzado 7.5 Fr	<b>DESCRIPCIÓN</b>	<ul style="list-style-type: none"> <li>• Graduado</li> <li>• Reforzado</li> <li>• Con Balón</li> <li>• Punta Atraumática</li> <li>• Ojo de Murphy</li> </ul>
<b>ID PRODUCTO</b>	1589372		
<b>PRESENTACIÓN</b>	Caja con 100 Unidades		

**TUBO ENDOTRAQUEAL REFORZADO INBOMED CON BALÓN DI 8.0**

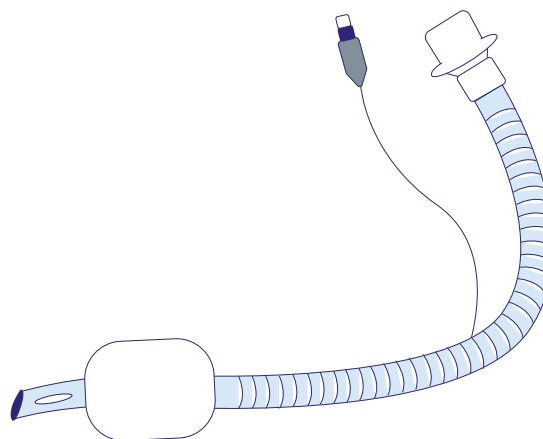

<b>GENÉRICO</b>	Tubo Endotraqueal Reforzado 8.0 Fr	<b>DESCRIPCIÓN</b>	<ul style="list-style-type: none"> <li>• Graduado</li> <li>• Reforzado</li> <li>• Con Balón</li> <li>• Punta Atraumática</li> <li>• Ojo de Murphy</li> </ul>
<b>ID PRODUCTO</b>	1613368		
<b>PRESENTACIÓN</b>	Caja con 100 Unidades		

**ESTILETE DE INTUBACIÓN INBOMED Fr6, UNIDAD**



<b>GENÉRICO</b>	Estilete de Intubación Fr6	<b>DESCRIPCIÓN</b>	<ul style="list-style-type: none"> <li>• Estilete de Intubación</li> <li>• Estéril en Óxido de Etileno</li> </ul>
<b>ID PRODUCTO</b>	1675935		
<b>PRESENTACIÓN</b>	Caja con 100 Unidades		

**ESTILETE DE INTUBACIÓN INBOMED Fr10, UNIDAD**



<b>GENÉRICO</b>	Estilete de Intubación Fr10	<b>DESCRIPCIÓN</b>	<ul style="list-style-type: none"> <li>• Estilete de Intubación</li> <li>• Estéril en Óxido de Etileno</li> </ul>
<b>ID PRODUCTO</b>	1675934		
<b>PRESENTACIÓN</b>	Caja con 100 Unidades		



**ESTILETE DE INTUBACIÓN INBOMED Fr14, UNIDAD**

			
<b>GENÉRICO</b>	Estilete de Intubación Fr14	<b>DESCRIPCIÓN</b>	<ul style="list-style-type: none"> <li>• Estilete de Intubación</li> <li>• Estéril en Óxido de Etileno</li> </ul>
<b>ID PRODUCTO</b>	1675933		
<b>PRESENTACIÓN</b>	Caja con 100 Unidades		

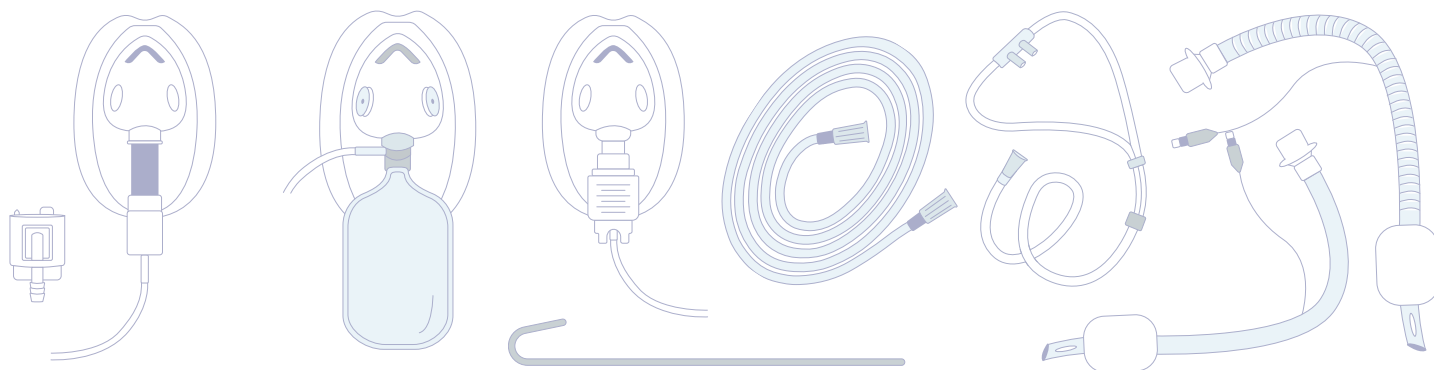



**MEGAMARKET**  
C H I L E

## ARTÍCULOS MÉDICOS DESCARTABLES



CE 0123 | FDA  
ISP:EDM181/13





### BANDEJA DE CURACIÓN MEGAMARKET, KIT DE CURACIÓN CON APÓSITO, UNIDAD

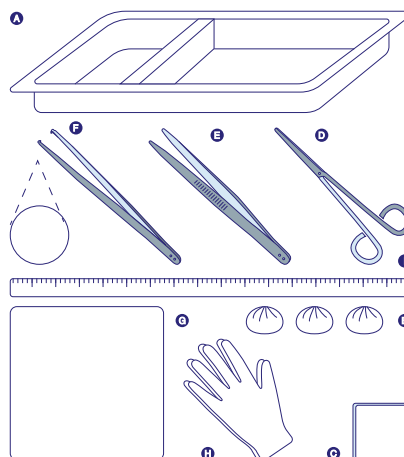

<b>GENÉRICO</b>	Bandeja de Curación con Apósito	<b>DESCRIPCIÓN</b>	<ul style="list-style-type: none"> <li>• 1 Bandeja de 19x13 cm</li> <li>• 3 Tórculas de 3 cm</li> <li>• 1 Apósito 10x10 cm</li> <li>• 1 Tijera</li> <li>• 1 Pinza Anatómica</li> <li>• 1 Pinza Quirúrgica</li> <li>• 1 Campo 40x40 cm</li> <li>• 1 Par de Guantes PVC</li> <li>• 1 Cinta Métrica</li> </ul>
<b>ID PRODUCTO</b>	1399669		
<b>PRESENTACIÓN</b>	Caja con 100 Kit		

### BANDEJA DE CURACIÓN MEGAMARKET, KIT DE CURACIÓN CON GASA, UNIDAD

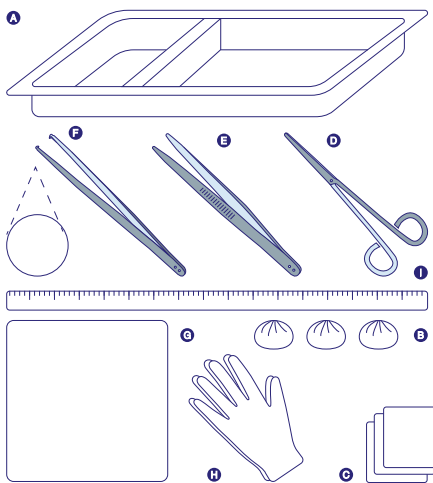

<b>GENÉRICO</b>	Bandeja de Curación con Gasa	<b>DESCRIPCIÓN</b>	<ul style="list-style-type: none"> <li>• 1 Bandeja de 19x13 cm</li> <li>• 3 Tórculas de 3 cm</li> <li>• 3 Gasas de Nun Gauze 7,5x7,5 cm</li> <li>• 1 Tijera</li> <li>• 1 Pinza Anatómica</li> <li>• 1 Pinza Quirúrgica</li> <li>• 1 Campo 40x40 cm</li> <li>• 1 Par de Guantes PVC</li> <li>• 1 Cinta Métrica</li> </ul>
<b>ID PRODUCTO</b>	1535963		
<b>PRESENTACIÓN</b>	Caja con 100 Kit		





**PLANA QUIRÚRGICA MEDDIS MANGA LAPAROSCOPIA ESTÉRIL, UNIDAD**

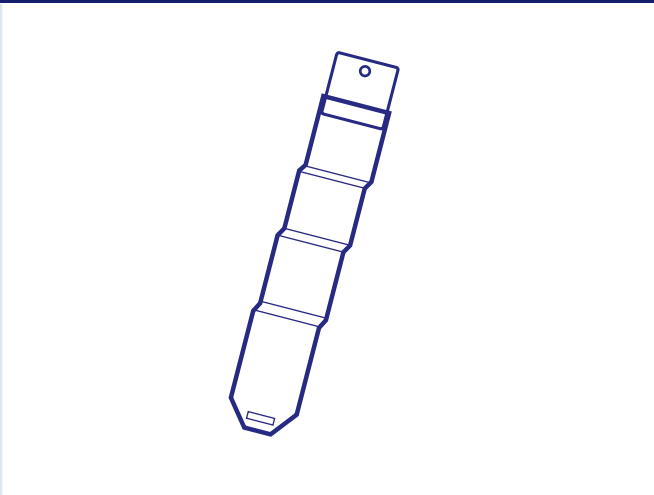

<b>GENÉRICO</b>	Cubre Cámara	<b>DESCRIPCIÓN</b>	<ul style="list-style-type: none"> <li>• Ancho 13 cm</li> <li>• Largo 250 cm</li> <li>• Punta con Adhesivo</li> </ul>
<b>ID PRODUCTO</b>	1609638		
<b>PRESENTACIÓN</b>	Unidad		

**PLANA QUIRÚRGICA MEDDIS MANGA LAPAROSCOPIA ESTÉRIL, 100 UNIDADES**

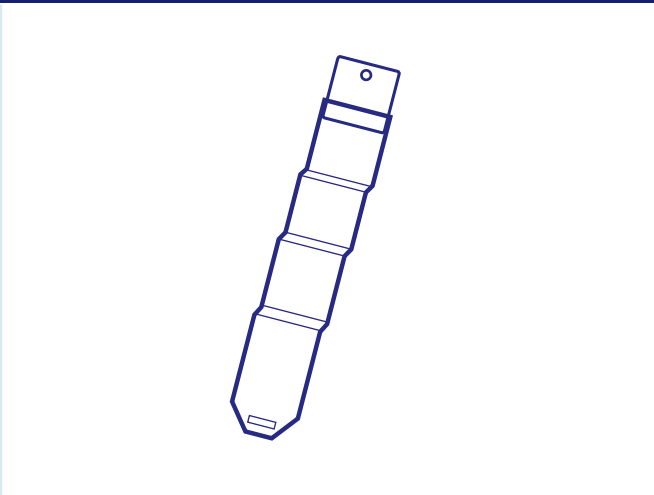

<b>GENÉRICO</b>	Cubre Cámara	<b>DESCRIPCIÓN</b>	<ul style="list-style-type: none"> <li>• Ancho 13 cm</li> <li>• Largo 250 cm</li> <li>• Punta con Adhesivo</li> </ul>
<b>ID PRODUCTO</b>	1609637		
<b>PRESENTACIÓN</b>	Caja con 100 Unidades		





**MEGAMARKET**  
**C H I L E**



---

CONTÁCTESE CON NOSOTROS



General Rondizzoni #2650, Santiago



+56 2 2554 2164



[ventas@megamarketchile.cl](mailto:ventas@megamarketchile.cl)



[www.megamarketchile.cl](http://www.megamarketchile.cl)

