



MEGAMARKET
C H I L E

CATÁLOGO DE PRODUCTOS

ARTÍCULOS MÉDICOS DESCARTABLES - 2019





Calidad Certificada



CE 0123

Nuestros productos han sido aprobados y certificados por las entidades acreditadas, lo que nos da la experiencia y confianza para establecernos como una empresa más que calificada para entregar a Usted un producto que cumplirá con las necesidades de su institución.





MEGAMARKET

C H I L E

Somos un equipo de profesionales, con una clara orientación hacia el éxito y eficiencia de los procesos desde la elaboración de nuestros productos hasta su despacho, siempre cuidando la imagen e integridad de nuestra empresa.

Nuestros departamentos están conformados por arsenaleras, tecnólogos médicos, técnicos e ingenieros de diferentes áreas, todos enfocados en una misma meta: aportar mejoras reales en el desarrollo de los negocios de la empresa y el rubro, siempre propiciando un buen clima laboral para poder entregar a Usted un servicio y producto final certificado con los más altos estándares de calidad a un precio de mercado competitivo.



NUESTRA MISIÓN

Garantizar la excelente calidad de nuestros insumos junto con un servicio eficiente y personalizado.

NUESTRA VISIÓN

Ser líderes del mercado en el cual nos desarrollamos, ampliando nuestra gama de productos conforme a las necesidades de nuestros clientes.

NUESTRAS LÍNEAS DE PRODUCTO

Surgicall

Ropa Quirúrgica

GauMed

Gasas y Mallas

InBoMed

Tubos y Oxigenoterapia

Sepa más sobre nosotros en
www.megamarketchile.cl



Surgicall. Estéril

Paquete Universal 4 Campos	8
Paquete Universal en U	8
Paquete Universal Básico	9
Paquete Cabeza y Cuello	9
Paquete Laparoscopia Abdominal	10
Paquete Cesárea	10
Paquete de Parto	11
Paquete Extremidades Inferiores y Cadera	12
Paquete Artroscopia Rodilla	12
Paquete Artroscopia Hombro	13
Paquete Artroscopia Hombro Silla de Playa	13
Paquete Extremidad Superior	14
Paquete Odontológico	14
Paquete Oftalmológico	15
Kit Oftalmológico Básico	15
Kit Quirúrgico Básico	16
Kit Recién Nacido	16
Delantal Estándar Estéril	17
Delantal Reforzado Estéril	17
Cubierta Mesa Arsenalera Reforzada	18
Funda Mesa Mayo	18
Sábana Quirúrgica con Adhesivo	19
Sábana Plana Quirúrgica	19
Sábana Capucha Dental	20
Campo Porta Instrumental	20
Campos Clínicos con Adhesivo	21
Campos Clínicos	21
Par de Pierneras	22



Surgicall. No Estéril

Ambo Quirúrgico	24
Kit Parental	24
Bata Paciente	25
Kit Ingreso Paciente	25
Delantal de Aislamiento	26
Pechera Plástica Manga Larga	26
Pechera Plástica Sin Mangas	27
Cubrecazado	27
Gorro Enfermera	28
Mascarilla con Elásticos	28
Cubre Camilla	29
Sábana Camilla	29
Kit Sábanas de Camilla	30
Sábana Cubre Cadáver	30



GauMed®

Compresa Estéril	32
Compresa No Estéril	32
Compresa Laparotomía No Estéril Tira Roja	33
Rollo de Gasa Hidrófila 100 yardas	33
Calzón Malla Desechable	34



InBoMed®

Tubo Conector de Aspiración	37
Drenaje de Aspiración	37
Mascarilla con Venturi	38
Mascarilla con Nebulizador	38
Mascarilla con Reservorio	39
Cánula Nasal de Oxígeno	39
Tubo Endotraqueal Corriente con Balón	40
Tubo Endotraqueal Reforzado con Balón	40
Estilete de Intubación	41



MEGAMARKET C H I L E

Kit de Curación con Apósito	43
Kit de Curación con Gasa	43
Toalla Grande Desechable	44
Cubre Cámara Estéril	44



Códigos Convenio Marco	45
------------------------	----



Confíe en Nuestras Marcas

Surgicall[®]

GauMed[®]

InBoMed[®]

La calidad de nuestros productos
está protegida
por el Registro de Marcas,
que asegura su exclusividad
y excelencia dentro del mercado
de insumos médicos.



Surgicall®

Ropa Quirúrgica

COMPROMISO CON LA CALIDAD



CE 0123 | FDA

ISP:EDM181/13



PAQUETE UNIVERSAL 4 CAMPOS

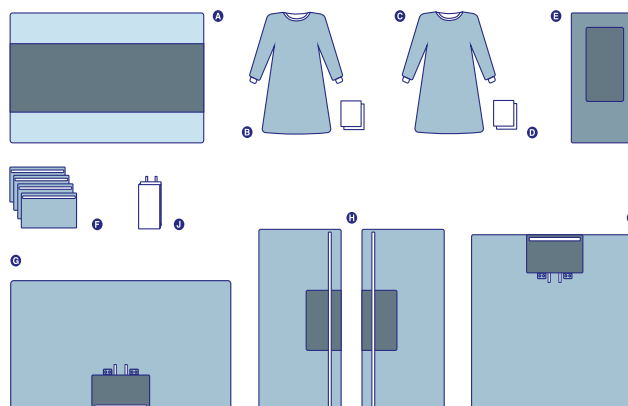

PRESENTACIÓN	Empaque Individual
FORMATO	Caja con 4 Unidades
CÓDIGO	SEPUG

DESCRIPCIÓN	<ul style="list-style-type: none"> • 1 Envoltorio / Cubierta Mesa Arsenalera • 1 Delantal Quirúrgico L, con 2 Toallas • 1 Delantal Quirúrgico XL • 2 Toallas de Manos • 1 Funda Mesa Mayo • 4 Campos con Adhesivo • 1 Sábana Superior Reforzada (135x250 cm) • 2 Sábanas Laterales Reforzadas (100x200 cm) • 1 Sábana Inferior Reforzada (191x200 cm) • 1 Bolsa de Sutura
--------------------	---

PAQUETE UNIVERSAL EN U

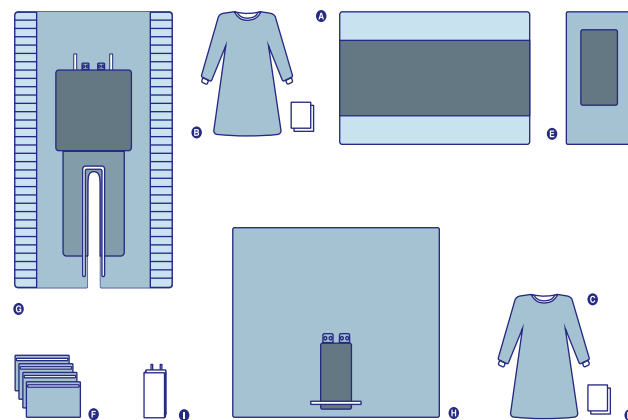

PRESENTACIÓN	Empaque Individual
FORMATO	Caja con 4 Unidades
CÓDIGO	SEPUU

DESCRIPCIÓN	<ul style="list-style-type: none"> • 1 Envoltorio / Cubierta Mesa Arsenalera • 1 Delantal Quirúrgico L, con 2 Toallas • 1 Delantal Quirúrgico XL • 2 Toallas de Manos • 1 Funda Mesa Mayo • 4 Campos con Adhesivo • 1 Sábana Clínica en U Reforzada (215x290 cm) • 1 Sábana Clínica Reforzada (255x200 cm) • 1 Bolsa de Sutura
--------------------	---

PAQUETE UNIVERSAL BÁSICO

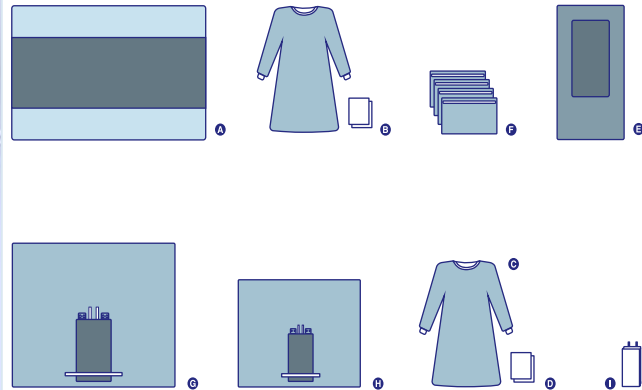

PRESENTACIÓN Empaque Individual

FORMATO Caja con 4 Unidades

CÓDIGO SE PUB

DESCRIPCIÓN

- 1 Envoltorio / Cubierta Mesa Arsenalera
- 1 Delantal L, con 2 Toallas de Manos
- 1 Delantal Quirúrgico XL
- 2 Toallas de Manos
- 1 Funda Mesa Mayo
- 4 Campos con Adhesivo
- 1 Sábana Inferior Reforzada (112x145 cm)
- 1 Sábana Superior Reforzada (150x195 cm)
- 1 Bolsa de Sutura

PAQUETE CABEZA Y CUELLO

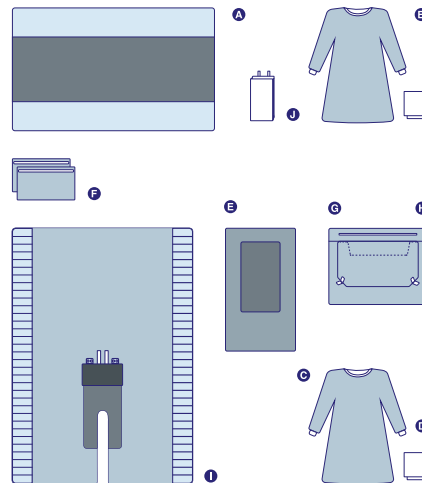

PRESENTACIÓN Empaque Individual

FORMATO Caja con 4 Unidades

CÓDIGO SE PCC

DESCRIPCIÓN

- 1 Envoltorio / Cubierta Mesa Arsenalera
- 1 Delantal Quirúrgico L, con 2 Toallas
- 1 Delantal Quirúrgico XL
- 2 Toallas de Manos
- 1 Funda Mesa Mayo
- 2 Campos con Adhesivo
- 1 Sábana Turbante con Adhesivo
- 1 Campo Clínico para Turbante
- 1 Sábana en U (210x290 cm)
- 1 Bolsa de Sutura

PAQUETE DE LAPAROSCOPIA ABDOMINAL

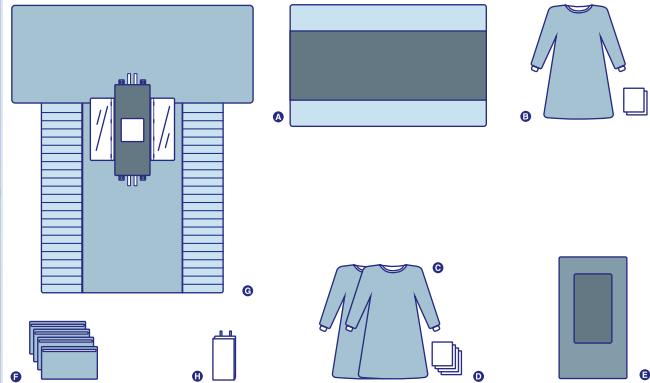

PRESENTACIÓN Empaque Individual

FORMATO Caja con 4 Unidades

CÓDIGO SEPLA

DESCRIPCIÓN

- 1 Envoltorio / Cubierta Mesa Arsenalera
- 1 Delantal L, con 2 Toallas de Manos
- 2 Delantales Quirúrgicos XL
- 4 Toallas de Manos
- 1 Funda Mesa Mayo
- 4 Campos con Adhesivo
- 1 Sábana Laparoscopia (270x315 cm)
- 1 Bolsa de Sutura

PAQUETE CESAREA

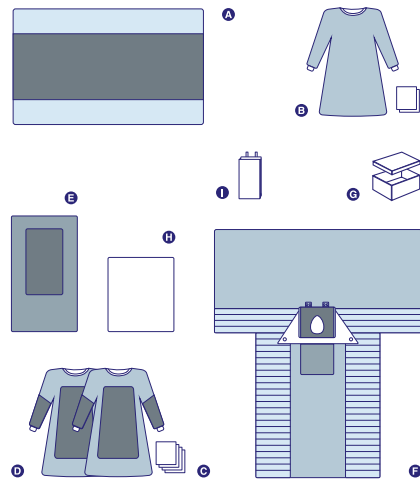

PRESENTACIÓN Empaque Individual

FORMATO Caja con 4 Unidades

CÓDIGO SEPC

DESCRIPCIÓN

- 1 Envoltorio / Cubierta Mesa Arsenalera
- 1 Delantal Quirúrgico L, con 2 Toallas
- 2 Delantales Quirúrgicos XL Reforzados
- 4 Toallas de Manos
- 1 Funda Mesa Mayo
- 1 Sábana de Cesárea (190x300 cm)
- 1 Contenedor para Placenta con Tapa
- 1 Manta de Bebé
- 1 Bolsa de Sutura

PAQUETE DE PARTO

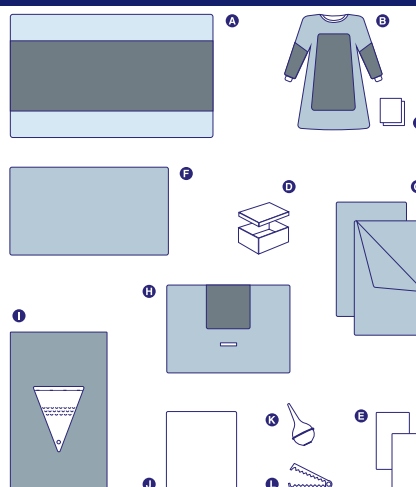

PRESENTACIÓN	Empaque Individual
FORMATO	Caja con 4 Unidades
CÓDIGO	SEPP1

DESCRIPCIÓN	<ul style="list-style-type: none"> • 1 Envoltorio / Cubierta Mesa Arsenalera • 1 Delantal Quirúrgico XL, Reforzado • 4 Toallas de Manos • 1 Contenedor para Placenta • 2 Toallas absorbentes • 1 Sábana Mediana (110x180 cm) • 2 Pierneras de SMS • 1 Sábana Abdominal (100x140 cm) • 1 Sábana Bajo Glúteo (100x115 cm) • 1 Manta de Bebé • 1 Pera de Succión • 1 Clamp Umbilical
--------------------	---

PAQUETE DE PARTO II

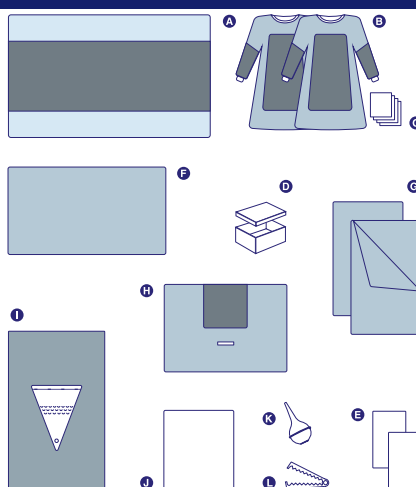

PRESENTACIÓN	Empaque Individual
FORMATO	Caja con 4 Unidades
CÓDIGO	SEPP2

DESCRIPCIÓN	<ul style="list-style-type: none"> • 1 Envoltorio / Cubierta Mesa Arsenalera • 2 Delantales Quirúrgicos XL, Reforzados • 4 Toallas de Manos • 1 Contenedor para Placenta • 2 Toallas absorbentes • 1 Sábana Mediana (110x180 cm) • 2 Pierneras de SMS • 1 Sábana Abdominal (100x140 cm) • 1 Sábana Bajo Glúteo (100x115 cm) • 1 Manta de Bebé • 1 Pera de Succión • 1 Clamp Umbilical
--------------------	---

PAQUETE EXTREMIDADES INFERIORES Y CADERA

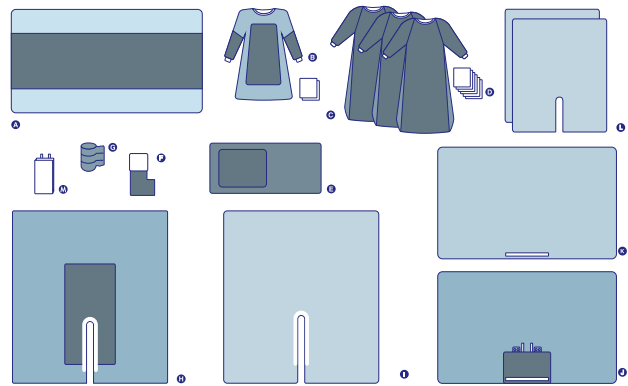

PRESENTACIÓN Empaque Individual

FORMATO Caja con 4 Unidades

CÓDIGO SEPEIC

DESCRIPCIÓN

- 1 Envoltorio/ Cubierta Mesa Arsenalera
- 1 Delantal Arsenalera L, con 2 Toallas de Manos
- 3 Delantales Cirujanos Reforzados XLL
- 6 Toallas de Manos
- 1 Funda Mesa Mayo Reforzada
- 1 Bota Stockinette
- 1 Venda AutoAdherente (10 cmx4,6 m)
- 1 Sábana en U Reforzada (270x300 cm)
- 1 Sábana en U Impermeable (270x300 cm)
- 1 Sábana Superior Reforzada (200x320 cm)
- 1 Sábana Impermeable (200x320 cm)
- 2 Sábanas en U Impermeables
- 1 Bolsa de sutura

PAQUETE ARTROSCOPIA RODILLA

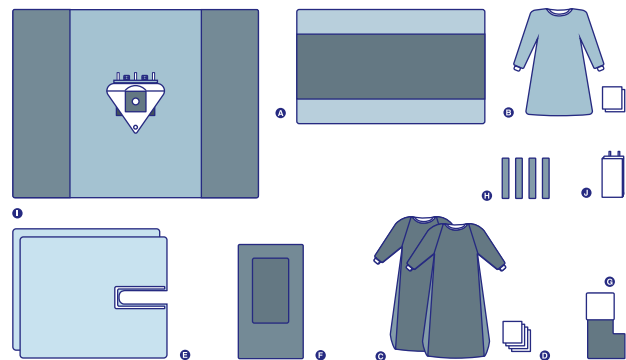

PRESENTACIÓN Empaque Individual

FORMATO Caja con 4 Unidades

CÓDIGO SEPAR

DESCRIPCIÓN

- 1 Envoltorio / Cubierta Mesa Arsenalera Reforzada
- 1 Delantal Qx L, 2 Toallas
- 2 Delantales Qx Reforzados XLL
- 4 Toallas de Manos
- 2 Sábanas en U
- 1 Funda Mesa Mayo Reforzada
- 1 Bota Stockinette Impermeable
- 4 Bandas de TNT Adhesivas
- 1 Sábana de Artroscopía (230x300 cm)
- 1 Bolsa de Sutura

PAQUETE ARTROSCOPIA HOMBRO

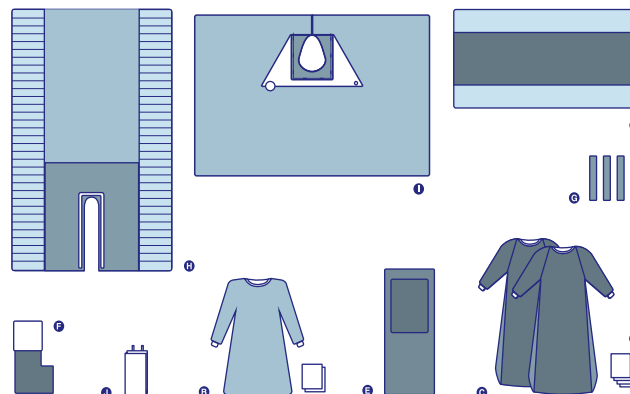

PRESENTACIÓN Empaque Individual

FORMATO Caja con 4 Unidades

CÓDIGO SEPAH

DESCRIPCIÓN

- 1 Envoltorio / Cubierta Mesa Arsenalera Reforzada
- 1 Delantal Qx L, con 2 Toallas de Manos
- 2 Delantales Quirúrgicos Reforzados XL
- 4 Toallas de Manos
- 1 Funda Mesa Mayo Reforzada
- 1 Bota Stockinette Impermeable
- 4 Bandas de TNT Adhesivas
- 1 Sábana en U Reforzada (200x300 cm)
- 1 Sábana Artroscopia Hombro (160x250 cm)
- 1 Bolsa de Sutura

PAQUETE ARTROSCOPIA DE HOMBRO SILLA DE PLAYA

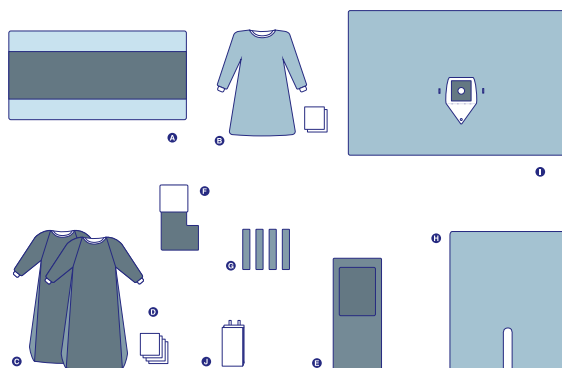

PRESENTACIÓN Empaque Individual

FORMATO Caja con 4 Unidades

CÓDIGO SEPASP

DESCRIPCIÓN

- 1 Envoltorio/ Cubierta Mesa Arsenalera
- 1 Delantal L, con 2 Toallas de Manos
- 2 Delantales Quirúrgicos Reforzados XLL
- 4 Toallas de Manos
- 1 Funda Mesa Mayo Reforzada
- 1 Bota Stockinette Impermeable
- 4 Bandas de TNT Adhesivas
- 1 Sábana en U (150x180cm)
- 1 Sábana con Bolsa Recolectora
- 1 Bolsa de Sutura

PAQUETE EXTREMIDAD SUPERIOR

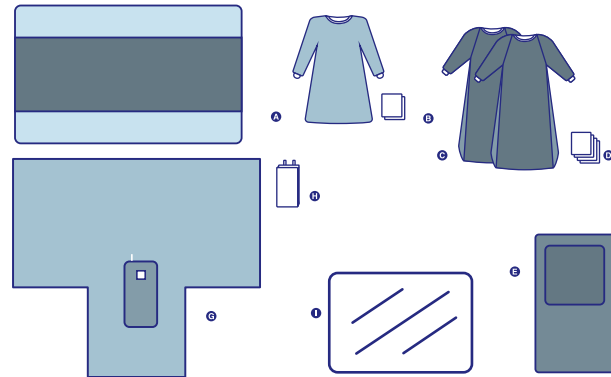

PRESENTACIÓN	Paquete Mano	DESCRIPCIÓN	<ul style="list-style-type: none"> • 1 Envoltorio / Cubierta Mesa Arsenalera • 1 Delantal L, con 2 Toallas de Manos • 2 Delantales Reforzados XLL • 4 Toallas de Manos • 1 Funda Mesa Mayo Reforzada • 1 Campo Impermeable (145*100) • 1 Sábana en T con fenestración • 1 Bolsa de Sutura
FORMATO	Caja de 4 Unidades		
CÓDIGO	SEPEs		

PAQUETE ODONTOLÓGICO

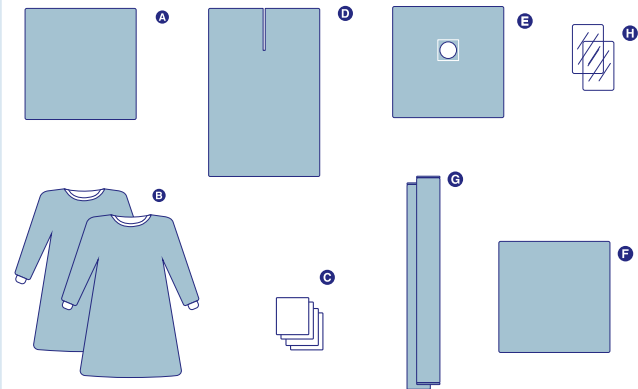

PRESENTACIÓN	Empaque Individual	DESCRIPCIÓN	<ul style="list-style-type: none"> • 1 Envoltorio/ Cubierta Mesa (80x80 cm) • 2 Delantales L • 4 Toallas de Manos • 1 Sábana Odontologica Abierta (80x120 cm) • 1 Campo Fenestrado (80x80 cm) • 1 Campo Clínico (80x80 cm) • 2 Tubulares Cubre Cable • 2 Cubre Manguilla Lámpara con Elástico
FORMATO	Caja con 4 Unidades		
CÓDIGO	SEPOD		

PAQUETE OFTALMOLÓGICO

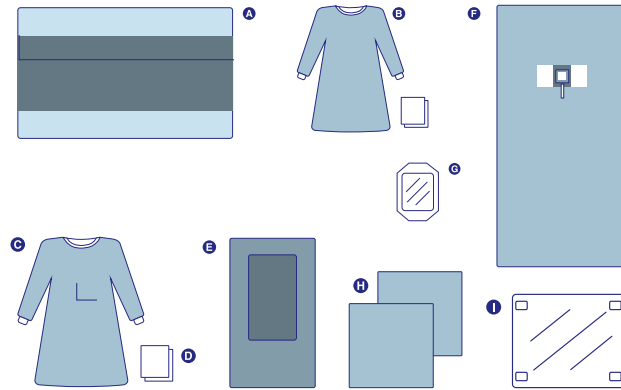

PRESENTACIÓN Empaque Individual

FORMATO Caja con 4 Unidades

CÓDIGO SEPOF

DESCRIPCIÓN

- 1 Envoltorio/ Cubierta Mesa Arsenalera
- 1 Delantal L, con 2 Toallas de Mano
- 1 Delantal Oftalmológico
- 2 Toallas de Mano
- 1 Funda Mesa Mayo Reforzada
- 1 Sábana Oftalmológica
- 1 Parche Oftalmológico
- 2 Campos Cubre Mesa (100x100cm)
- 1 Bolsa Cubre Faco (50x60cm)

KIT OFTALMOLÓGICO BÁSICO

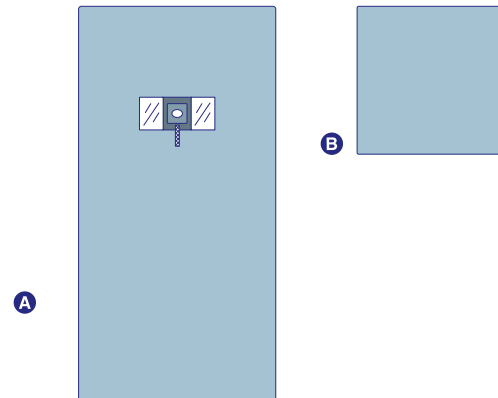

PRESENTACIÓN Empaque Individual

FORMATO Caja con 20 Unidades

CÓDIGO SEKOF

DESCRIPCIÓN

- 1 Sábana Oftalmológica
- 1 Campo Cubre Mesa (100x100 cm)

KIT QUIRÚRGICO BÁSICO



PRESENTACIÓN	Empaque Individual	DESCRIPCIÓN	<ul style="list-style-type: none"> • 1 Delantal Quirúrgico • 2 Toallas de Manos • 5 Compresas Radiopacas (45x45 cm) • 4 Campos Clínicos c/Adhesivo (30x65 cm) • 1 Sábana Plana (100x240 cm)
FORMATO	Caja con 10 Unidades		
CÓDIGO	SEKQB		

KIT RECIÉN NACIDO

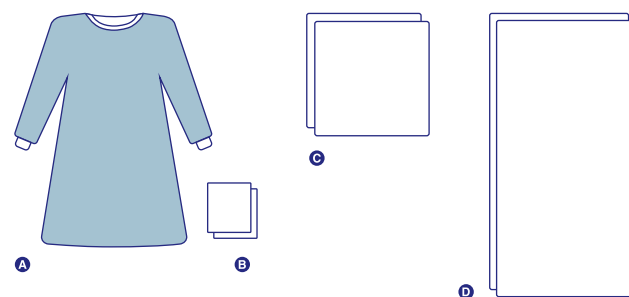

PRESENTACIÓN	Empaque Individual	DESCRIPCIÓN	<ul style="list-style-type: none"> • 1 Delantal Quirúrgico L • 2 Toallas de Manos 30x38 cm • 2 Campos PL Gasa no Tejida (40x40 cm) • 3 Sábana SL No Tejida (65x130 cm)
FORMATO	Caja con 25 Unidades		
CÓDIGO	SEKRN		

DELANTAL QUIRÚRGICO ESTÁNDAR

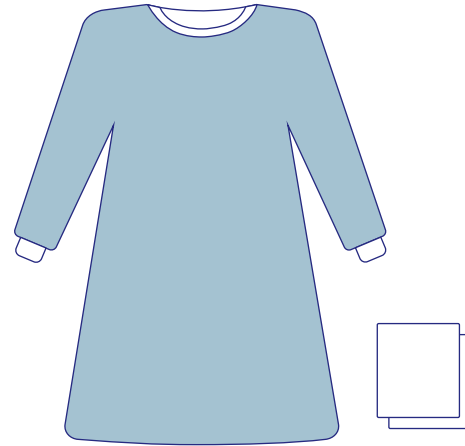

PRESENTACIÓN

Empaque Individual

FORMATO

Caja con 20 Unidades

CÓDIGO

- Delantal Quirúrgico Estándar
- 2 Toallas de Manos
- Estéril en Óxido de Etileno

DESCRIPCIÓN

TALLA

M

L

XL

XXL

CÓDIGO

SEDQEM

SEDQEL

SEDQEXL

SEDQEXXL

DELANTAL QUIRÚRGICO REFORZADO

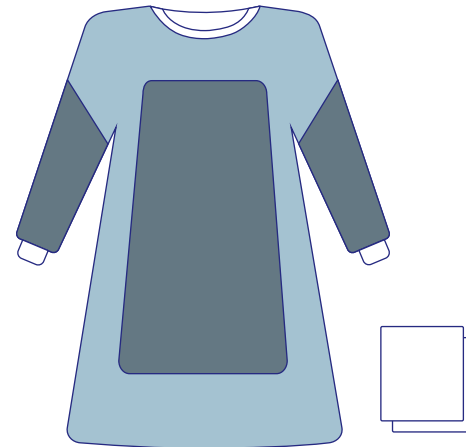

PRESENTACIÓN

Empaque Individual

FORMATO

Caja con 20 Unidades

CÓDIGO

- Delantal Quirúrgico Reforzado
- 2 Toallas de Manos
- Estéril en Óxido de Etileno

DESCRIPCIÓN

TALLA

M

L

XL

XXL

CÓDIGO

SEDQRM

SEDQRL

SEDQRXL

SEDQRXXL



CUBIERTA MESA ARSENALERA REFORZADA



PRESENTACIÓN	Empaque Individual Doble	DESCRIPCIÓN	<ul style="list-style-type: none"> • PE 135x230 cm • Refuerzo de PP 75x230 cm • Doblado Funcional • Impermeable • Barrera Anti Microbiana
FORMATO	Caja con 40 Unidades		
CÓDIGO	SECMA		

FUNDA MESA MAYO

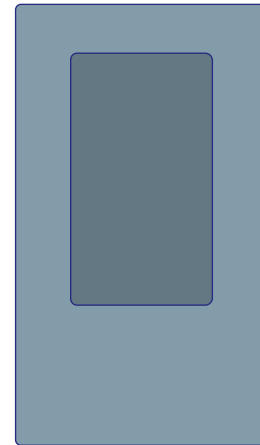

PRESENTACIÓN	Empaque Individual	DESCRIPCIÓN	<ul style="list-style-type: none"> • Funda Mesa Mayo (80x140 cm) • Poli-Reforzada • Superficie Antideslizante • Estéril en Óxido de Etileno
FORMATO	Caja con 40 Unidades		
CÓDIGO	SEFMM		

SÁBANA QUIRÚRGICA CON ADHESIVO

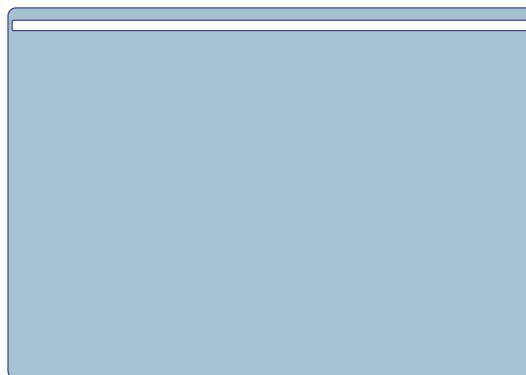

PRESENTACIÓN	Empaque Individual Doble	DESCRIPCIÓN	<ul style="list-style-type: none"> • Medidas: 255x175 cm • Adhesivo ancho de 5x255 cm • Doblado Funcional • Impermeable • Barrera Anti Microbiana
FORMATO	Caja con 40 Unidades		
CÓDIGO	SESQA		

SÁBANA PLANA QUIRÚRGICA



PRESENTACIÓN	Empaque Individual	DESCRIPCIÓN	<ul style="list-style-type: none"> • Sábana de SMS • 100 x 240 cm • Estéril en Óxido de Etileno
FORMATO	Caja con 50 Unidades		
CÓDIGO	SEDQP		

SÁBANA CAPUCHA DENTAL

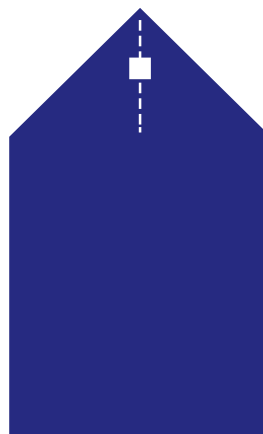

PRESENTACIÓN Empaque Individual

FORMATO Caja con 50 Unidades

CÓDIGO SESCD

DESCRIPCIÓN

- Sábana de SMS
- Fenestrada
- 120 x 200 cm
- Estéril en Óxido de Etileno

CAMPO PORTA INSTRUMENTAL

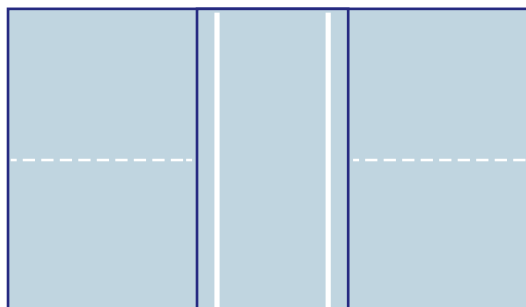

PRESENTACIÓN Empaque Individual

FORMATO Caja con 50 Unidades

CÓDIGOS SECPI

DESCRIPCIÓN

- SMS
- Medidas: 70x40 cm
- Estéril en Óxido de Etileno

CAMPOS CLÍNICOS CON ADHESIVO



PRESENTACIÓN	Empaque 2 Unidades	DESCRIPCIÓN	<ul style="list-style-type: none"> • SMS • Medidas: 38x65 cm • Ancho Adhesivo 1,5 cm • Estéril en Óxido de Etileno
FORMATO	Caja con 100 Set		
CÓDIGO	SECCA		

CAMPOS CLÍNICOS 90x90 cm - 120x120 cm

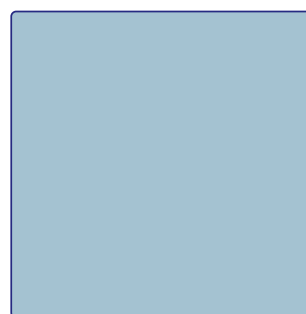

PRESENTACIÓN	Empaque Unitario	DESCRIPCIÓN	<ul style="list-style-type: none"> • SMS • Doble Empaque Estéril • Libre de Látex
FORMATO	Caja con 100 Set		
CÓDIGO	SECC090- 90x90 cm SECC120 - 120x120 cm		

PAR DE PIERNERAS

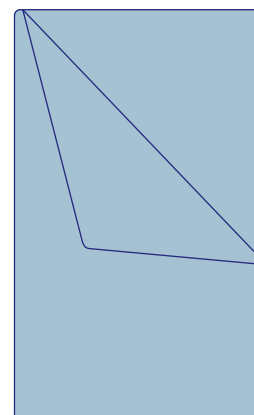
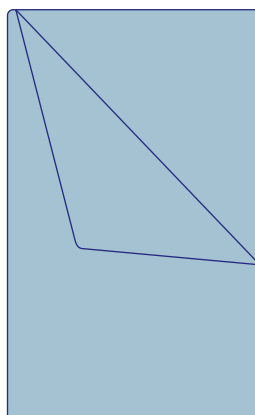

PRESENTACIÓN	Empaque 2 Unidades	DESCRIPCIÓN	<ul style="list-style-type: none"> • Polietileno • Medidas 80x130 cm • Estéril en Óxido de Etileno
FORMATO	Caja con 50 Unidades		
CÓDIGO	SEP		



Surgicall®

Ropa Médica Desechable

No Estéril



CE 0123 | FDA
ISP:EDM181/13



AMBO QUIRÚRGICO

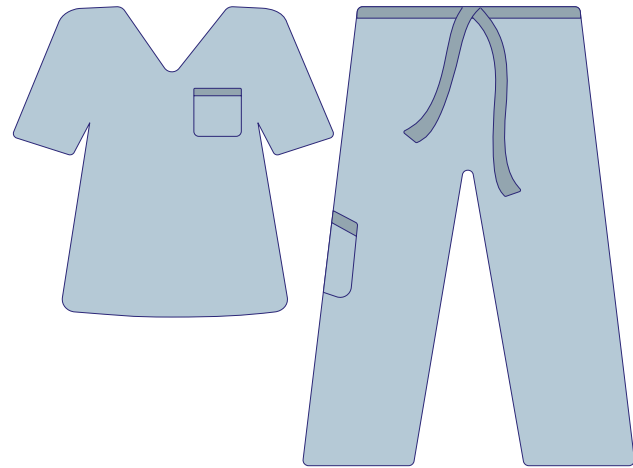

PRESENTACIÓN Empaque Individual

FORMATO Caja con 50 Unidades

CÓDIGO SAMXL

DESCRIPCIÓN

- Camisa Manga Corta, Cuello en V
- Pantalón con Bolsillo
- SMS

KIT PARENTAL

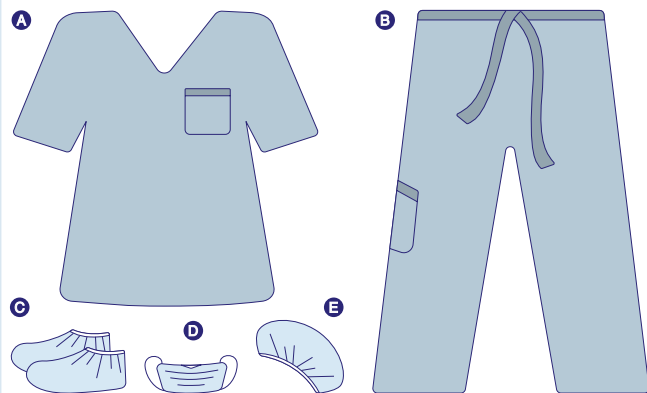

PRESENTACIÓN Empaque Individual

FORMATO Caja con 50 Unidades

CÓDIGO SKPXL

DESCRIPCIÓN

- 1 Camisa Manga Corta, Cuello en V
- 1 Pantalón
- 2 Cubre Calzados
- 1 Mascarilla con Elásticos
- 1 Gorro Tipo Plato

BATA PACIENTE

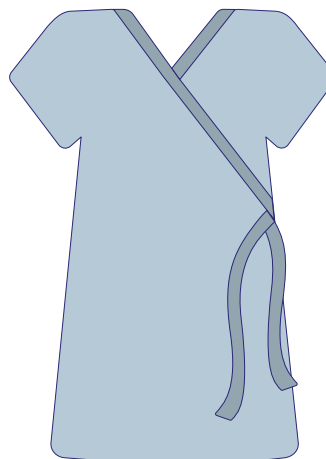

PRESENTACIÓN

Empaque Individual

FORMATO

Caja con 50 Unidades

DESCRIPCIÓN

- Bata Paciente Adulto, Manga Corta
- Tamaño Universal

DETALLE

TIPO	EDAD	TAMAÑO	CÓDIGO
ADULTO	ESTÁNDAR	120x140 cm	SBPA
PEDIÁTRICO	6-12	65x90 cm	SBPP
INFANTE	3-6	55x80 cm	SBPI
LACTANTE	0-3	45x70 cm	SBPL

KIT INGRESO PACIENTE QUIRÚRGICO

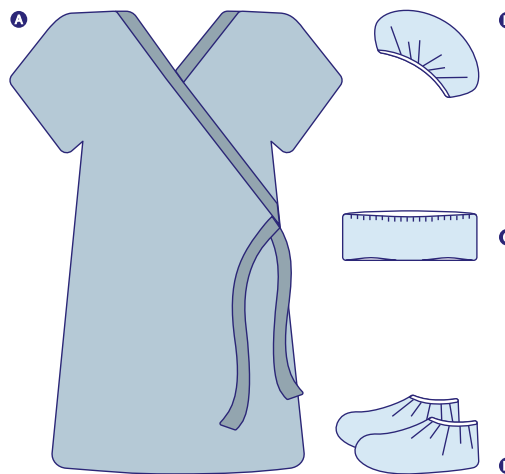

PRESENTACIÓN

Empaque Individual

FORMATO

Caja con 40 Kit

DESCRIPCIÓN

- Bata Paciente, Manga Corta
- Calzón de Malla
- Gorro
- 2 Cubre Calzados

DETALLE

TIPO	EDAD	TAMAÑO	CÓDIGO
ADULTO	ESTÁNDAR	120x140 cm	SKIPQ
PEDIÁTRICO	6-12	65x90 cm	SKIPP

DELANTAL DE AISLAMIENTO

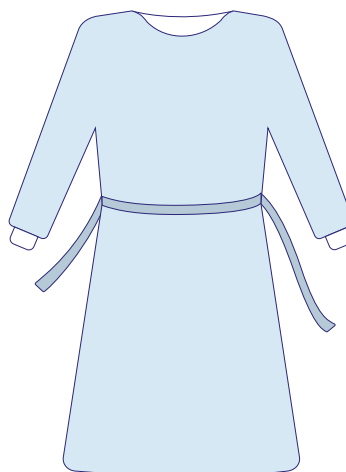

PRESENTACIÓN	Empaque con 10 Unidades	DESCRIPCIÓN	<ul style="list-style-type: none"> • Delantal de Aislamiento • Puños de Algodón • Amarras Traseras • Polipropileno
FORMATO	Caja con 100 Unidades		
CÓDIGO	SDAC		

PECHERA PLÁSTICA MANGA LARGA

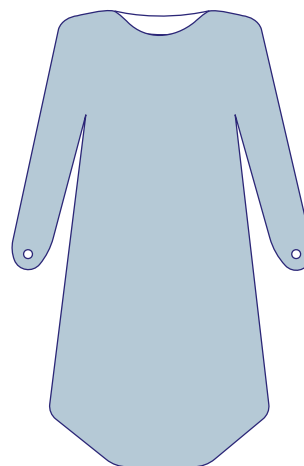

PRESENTACIÓN	Empaque Individual Display 15 Un.	DESCRIPCIÓN	<ul style="list-style-type: none"> • Pechera Manga Larga • Con ajuste para Pulgar • Impermeable • Polietileno
FORMATO	Caja con 150 Unidades		
CÓDIGO	SPPML		

PECHERA PLÁSTICA SIN MANGAS

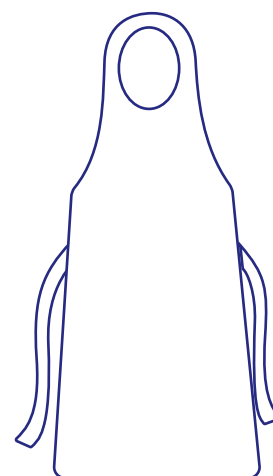

PRESENTACIÓN	Empaque con 10 Unidades	DESCRIPCIÓN	<ul style="list-style-type: none"> • Pechera Larga (130x70 cm) • Color Blanco • Impermeable • Polietileno
FORMATO	Caja con 1000 Unidades		
CÓDIGO	SPPL		

CUBRECALZADO

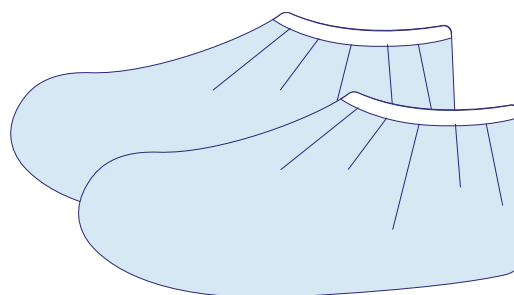

PRESENTACIÓN	Display con 100 Unidades	DESCRIPCIÓN	<ul style="list-style-type: none"> • Tamaño Universal • Con Antideslizante
FORMATO	Caja con 1000 Unidades		
CÓDIGO	SCCA		

GORRO ENFERMERA

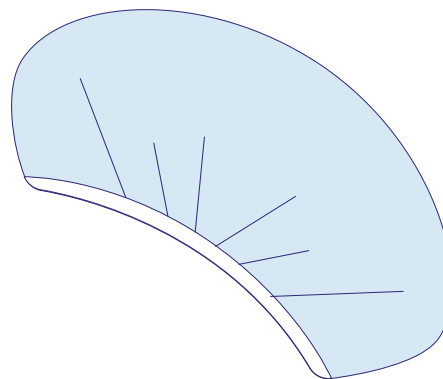

PRESENTACIÓN Display con 100 Unidades

FORMATO Caja con 1000 Unidades

CÓDIGO SGEP

DESCRIPCIÓN

- Tamaño Universal
- Con elástico

MASCARILLA DE PROTECCIÓN



PRESENTACIÓN Display con 50 Unidades

FORMATO Caja con 2000 Unidades

CÓDIGO SMDEU

DESCRIPCIÓN

- Tamaño Universal
- Con Elásticos Redondos

CUBRE CAMILLA

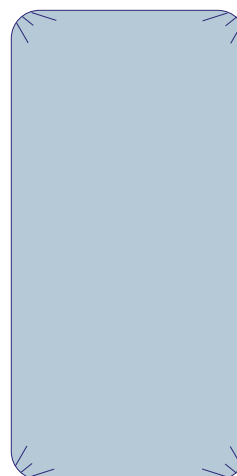

PRESENTACIÓN	Empaque Individual	DETALLE	TAMAÑO	MEDIDAS	CÓDIGO
FORMATO	ESTÁNDAR: 100 Un. GRANDE: 50 Un.		ESTÁNDAR	80x220 cm	SCCE080
DESCRIPCIÓN	<ul style="list-style-type: none"> • SMS • Esquinas Elasticadas 		GRANDE	120x220 cm	SCCE120

SÁBANA CAMILLA

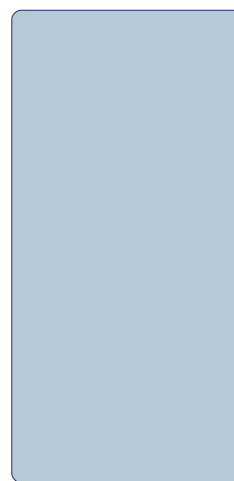

PRESENTACIÓN	Empaque Individual	DETALLE	TAMAÑO	MEDIDAS	CÓDIGO
FORMATO	ESTÁNDAR: 100 Un. GRANDE: 50 Un.		ESTÁNDAR	80x240 cm	SSCC080
DESCRIPCIÓN	<ul style="list-style-type: none"> • SMS 		GRANDE	100x240 cm	SSCC100

KIT SÁBANAS DE CAMILLA

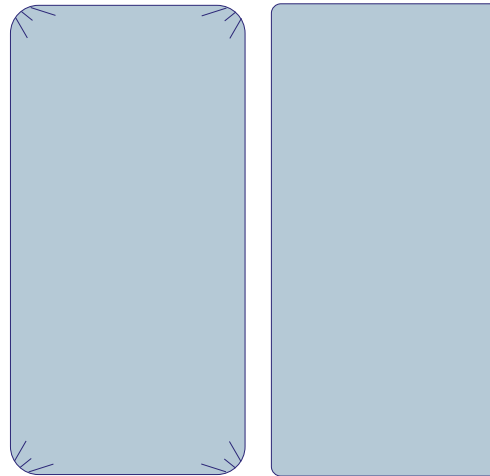

PRESENTACIÓN	Empaque Individual	DESCRIPCIÓN	<ul style="list-style-type: none"> • 1 Cubre Camilla Elasticada 120x220 cm • 1 Sábana Cubre Camilla 100x240 cm • SMS
FORMATO	Caja con 25 Unidades		
CÓDIGO	SKSC		

SÁBANA CUBRE CADÁVER

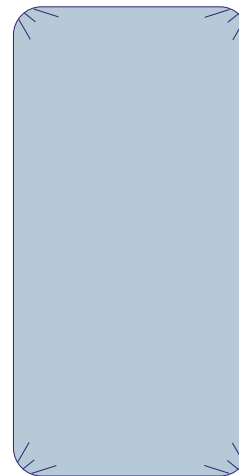

PRESENTACIÓN	Empaque Individual	DESCRIPCIÓN	<ul style="list-style-type: none"> • SMS • Esquinas Elasticadas • Medidas 120x220 cm
FORMATO	Caja con 50 Unidades		
CÓDIGO	SCC		

GauMed[®]



Gasas y Mallas

COMPROMISO DE CONFIANZA



CE 0123 | FDA
ISP:EDM181/13



COMPRESA ESTÉRIL

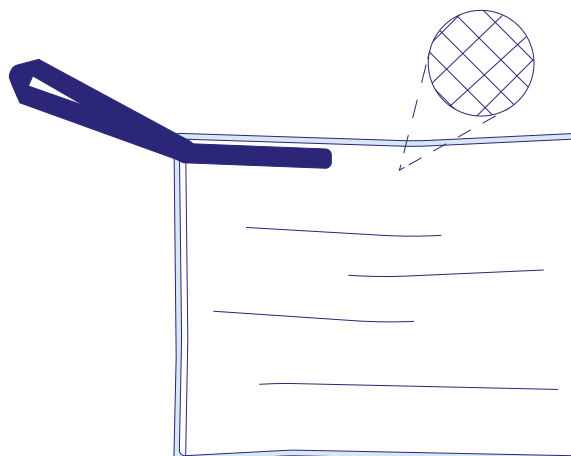

PRESENTACIÓN	Empaque con 5 Unidades	DESCRIPCIÓN	<ul style="list-style-type: none"> • Trama de 20x24 • Hilo Radiopaco Azul • 100% Algodón • 45x45 cm • Estéril en Rayos Gamma
FORMATO	Caja 100 Paquetes		
CÓDIGO	GCEP5		

COMPRESA NO ESTÉRIL

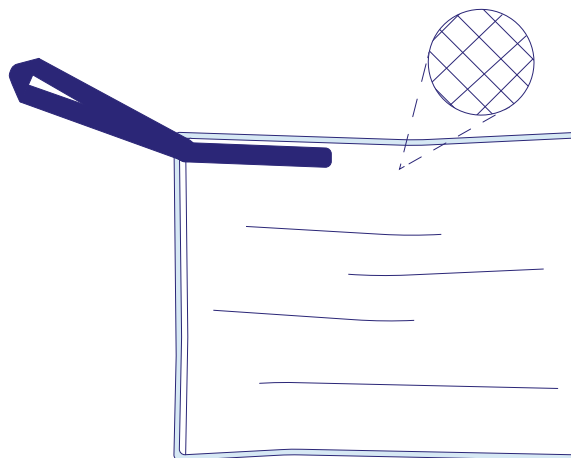

PRESENTACIÓN	Individual	DESCRIPCIÓN	<ul style="list-style-type: none"> • Trama de 20x24 • Hilo Radiopaco Azul • 100% Algodón • 45x45 cm
FORMATO	Caja 500 Unidades		
CÓDIGO	GCNEP		

COMPRESA LAPAROTOMÍA NO ESTÉRIL TIRA ROJA

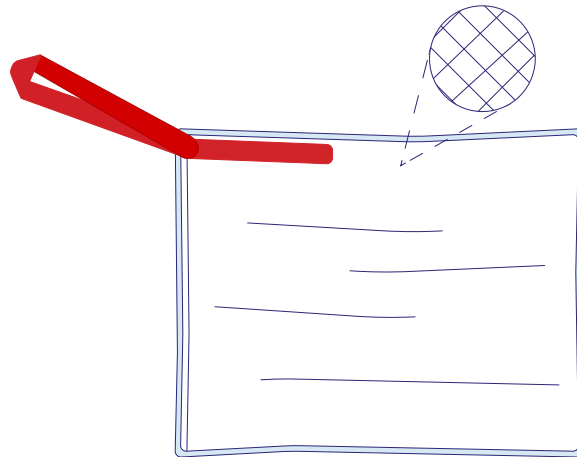

PRESENTACIÓN Bolsa con 50 Unidades

FORMATO Caja 800 Unidades

CÓDIGO GCNER

DESCRIPCIÓN

- Aza Roja
- 45x45 cm
- Trama 24x20
- Con hilo de contraste
- 4 pliegues

ROLLO DE GASA HIDRÓFILA 100 YDS

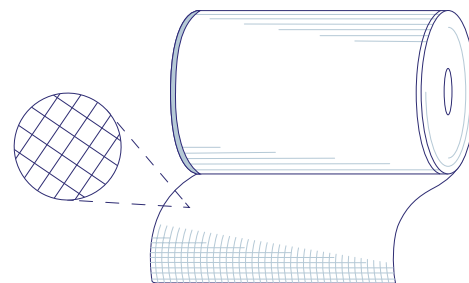

PRESENTACIÓN Empaque Individual

FORMATO Caja con 12 Unidades

CÓDIGO GRGH

DESCRIPCIÓN

- Trama de 20x24
- 100% Algodón
- 100 Yardas x 36"



CALZÓN MALLA DESECHABLE

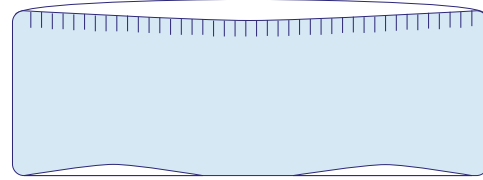

PRESENTACIÓN	Empaque Individual	DESCRIPCIÓN	<ul style="list-style-type: none"> • Malla • Tamaño Universal
FORMATO	Caja con 300 Unidades		
CÓDIGO	GCMD		

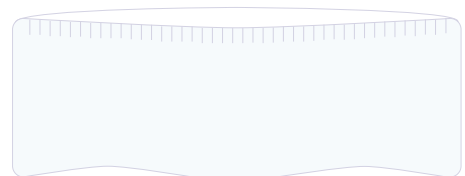
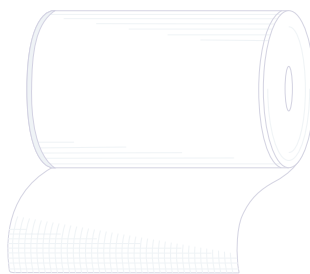
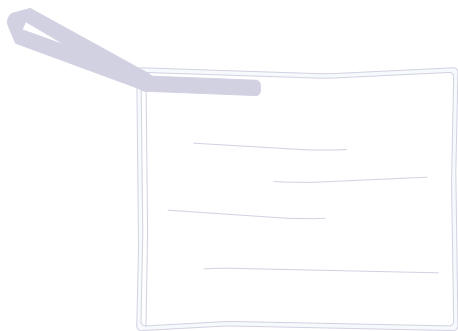

CALIDAD

Cada uno de nuestros productos es producido, testeado y transportado bajo los más altos estándares de calidad.

La preparación de los ejecutivos y profesionales de MEGAMARKET garantiza una relación óptima y de calidad a nuestros clientes.

COMPROMISO

Todos los trabajadores de MEGAMARKET estamos comprometidos con entregar lo mejor de nosotros mismos, manteniéndonos constantemente motivados para conseguir la eficiencia de nuestros procesos y relaciones tanto internas como externas, para cumplir con las metas de corto, mediano y largo plazo.



MEGAMARKET
C H I L E

Surgicall

GauMed

InBoMed

Nuestros Valores

Calidad

Compromiso



InBoMed®

Tubos y Oxigenoterapia

COMPROMISO CON LA EXCELENCIA



CE 0123 | FDA

ISP:EDM181/13



TUBO CONECTOR DE ASPIRACIÓN

					
PRESENTACIÓN	Empaque Individual	DETALLE	TAMAÑO	LARGO	CÓDIGO
FORMATO	1.8 m: 50 Un. 3.0 m: 60 Un.		6-9 mm	1.8 m	ITC6918
DESCRIPCIÓN	<ul style="list-style-type: none"> • Tubo de Aspiración • Con control Radiopaco • Conector universal hembra/hembra • Doble empaque estéril • Estéril en Óxido de Etileno 		6-9 mm	3.0 m	ITC6930

DRENAJE DE ASPIRACIÓN

				
PRESENTACIÓN	Empaque Individual	DETALLE	TAMAÑO	CÓDIGO
FORMATO	Caja con 12 Unidades		8 FR	IDA08
DESCRIPCIÓN	<ul style="list-style-type: none"> • Capacidad de 400 ml • Cámara graduada • Estéril en Óxido de Etileno • Estéril en doble empaque 		10 FR	IDA10
			12 FR	IDA12
			14 FR	IDA14
			15 FR	IDA15
			18 FR	IDA18

MASCARILLA DE OXÍGENO CON MULTIVENT

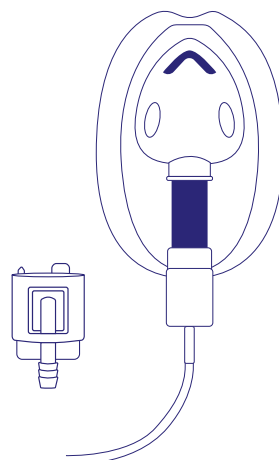

PRESENTACIÓN	Empaque Individual	DETALLE	TIPO	CÓDIGO
FORMATO	Caja con 100 Unidades		PEDIÁTRICA	IMOVN
DESCRIPCIÓN	<ul style="list-style-type: none"> • Máscara Facial, con Sistema Venturi • Regulador verde y blanco • Tubo conector a oxígeno 		ADULTO	IMOVA

MASCARILLA DE OXÍGENO PARA NEBULIZACIÓN

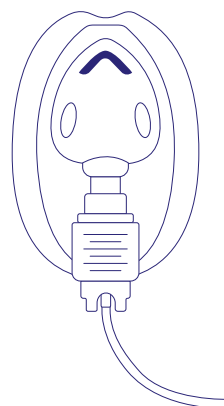

PRESENTACIÓN	Empaque Individual	DETALLE	TIPO	CÓDIGO
FORMATO	Caja con 100 Unidades		PEDIÁTRICA	IMONP
DESCRIPCIÓN	<ul style="list-style-type: none"> • Máscara Facial • Frasco Nebulizador 6 cc • Tubo conector a oxígeno 		ADULTO	IMONA

MASCARILLA DE OXÍGENO CON RESERVORIO

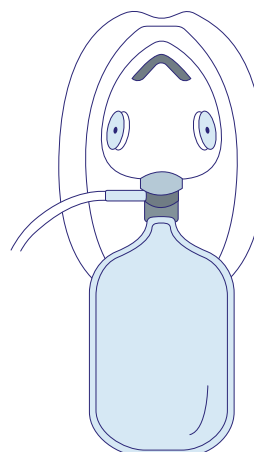

PRESENTACIÓN	Empaque Individual	DETALLE	TIPO	CÓDIGO
FORMATO	Caja con 100 Unidades		PEDIÁTRICA	IMORP
DESCRIPCIÓN	<ul style="list-style-type: none"> • Mascarilla Facial • Válvula Anti Reflujo • Bolsa Reservorio • Tubo conector a oxígeno 		ADULTO	IMORA

CÁNULA NASAL DE OXÍGENO

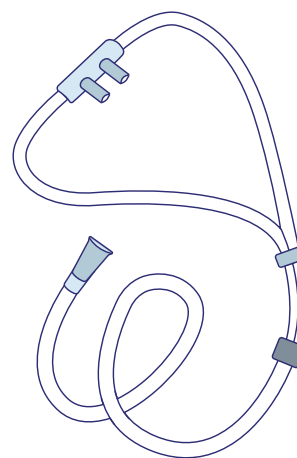

PRESENTACIÓN	Empaque Individual	DETALLE	TIPO	CÓDIGO
FORMATO	Caja con 200 Unidades		PEDIÁTRICA	ICOP
DESCRIPCIÓN	<ul style="list-style-type: none"> • Cánula Nasal 210 cm • Transparente 		ADULTO	ICOA

TUBO ENDOTRAQUEAL CORRIENTE CON BALÓN

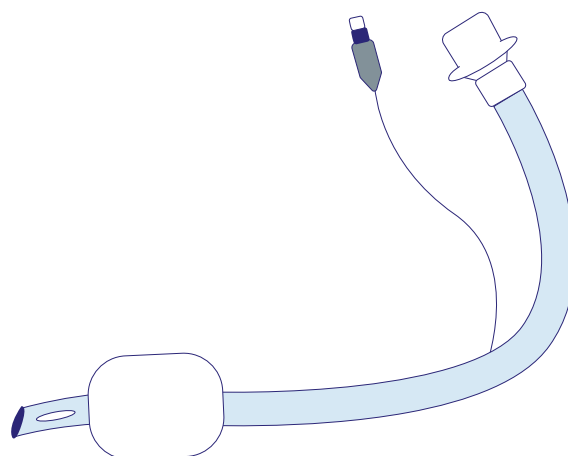

PRESENTACIÓN Empaque Individual

FORMATO Caja con 100 Unidades

DESCRIPCIÓN

- Graduado
- Con Balón
- Punta Atraumática
- Ojo de Murphy

DETALLE

TAMAÑO	CÓDIGO
6.0 mm	ITEC60
6.5 mm	ITEC65
7.0 mm	ITEC70
7.5 mm	ITEC75
8.0 mm	ITEC80

TUBO ENDOTRAQUEAL REFORZADO CON BALÓN

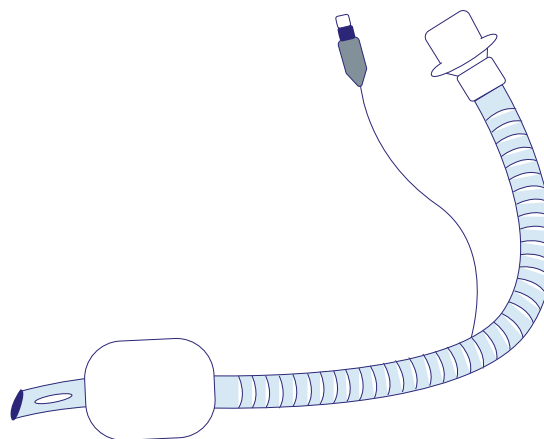

PRESENTACIÓN Empaque Individual

FORMATO Caja con 100 Unidades

DESCRIPCIÓN

- Graduado
- Reforzado
- Con Balón
- Punta Atraumática
- Ojo de Murphy

DETALLE

TAMAÑO	CÓDIGO
6.0 mm	ITER60
6.5 mm	ITER65
7.0 mm	ITER70
7.5 mm	ITER75
8.0 mm	ITER80

ESTILETE DE INTUBACIÓN

				
PRESENTACIÓN	Empaque Individual / Display 20 Un.	DETALLE	TAMAÑO	CÓDIGO
FORMATO	Caja con 500 Unidades		6 FR	IEI06
DESCRIPCIÓN	<ul style="list-style-type: none"> • Estilete de Intubación • Estéril en Óxido de Etileno 		10 FR	IEI10
			14 FR	IEI14

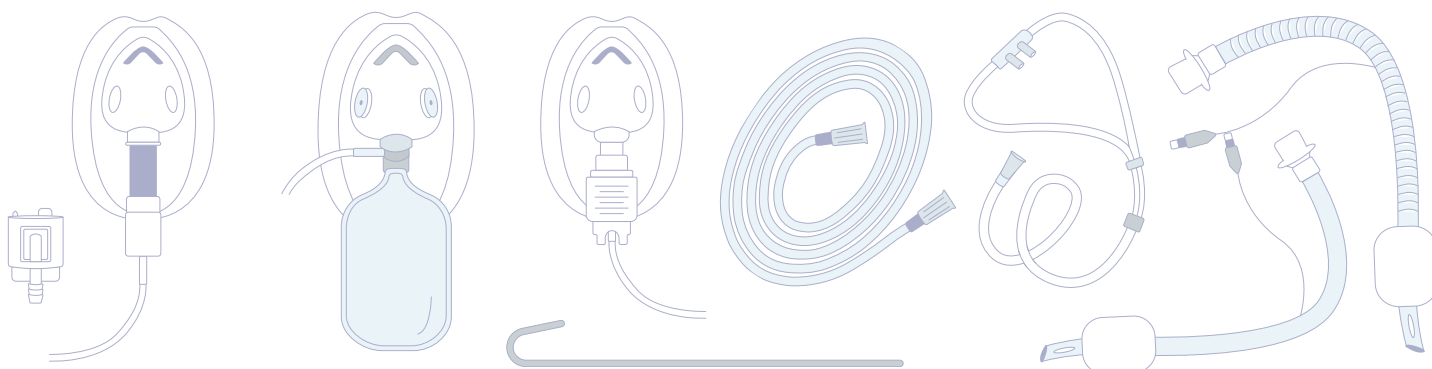



MEGAMARKET
C H I L E

ARTÍCULOS MÉDICOS DESCARTABLES



CE 0123 | FDA

ISP:EDM181/13





BANDEJA DE CURACIÓN CON APÓSITO

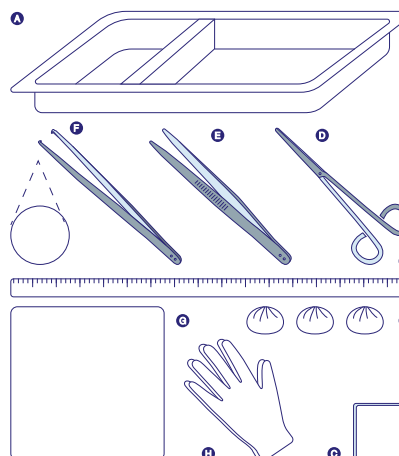

PRESENTACIÓN	Empaque Individual	DESCRIPCIÓN	<ul style="list-style-type: none"> • 1 Bandeja de 19x13 cm • 3 Tórulas de 3 cm • 1 Apósito 10x10 cm • 1 Tijera • 1 Pinza Anatómica • 1 Pinza Quirúrgica • 1 Campo 40x40 cm • 1 Par de Guantes PVC • 1 Cinta Métrica
FORMATO	Caja con 100 Unidades		
CÓDIGO	MKC_A		

BANDEJA DE CURACIÓN CON GASA

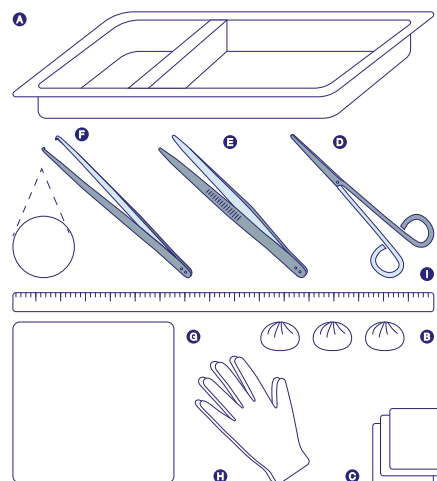

PRESENTACIÓN	Empaque Individual	DESCRIPCIÓN	<ul style="list-style-type: none"> • 1 Bandeja de 19x13 cm • 3 Tórulas de 3 cm • 3 Gasas de Non Gauze 7,5c7,5 cm • 1 Tijera • 1 Pinza Anatómica • 1 Pinza Quirúrgica • 1 Campo 40x40 cm • 1 Par de Guantes PVC • 1 Cinta Métrica
FORMATO	Caja con 100 Unidades		
CÓDIGO	MKC_G		



TOALLA GRANDE DESECHABLE



PRESENTACIÓN	Empaque Individual	DESCRIPCIÓN	<ul style="list-style-type: none"> • 130x66 cm • Spunlace Blanco • 60 g
FORMATO	Caja con 200 Unidades		
CÓDIGO	STGD		

CUBRE CÁMARA

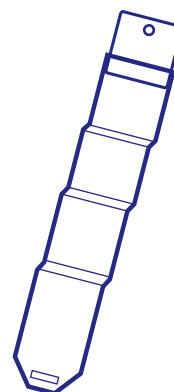

PRESENTACIÓN	Empaque Individual	DESCRIPCIÓN	<ul style="list-style-type: none"> • Ancho 13 cm • Largo 250 cm • Punta con Adhesivo
FORMATO	Caja con 100 Unidades		
CÓDIGO	MCCE		



LÍNEA

PRODUCTO

ID CM



ESTÉRIL

Paquete Universal 4 Campos	1399678
Paquete Universal + Delantal Extra	1535966
Paquete Universal en U	1399671
Paquete Universal en U + Delantal Extra	1535991
Paquete Universal Básico	1601273
Paquete Cabeza y Cuello	1613354
Paquete Laparoscopia Abdominal	1523707
Paquete Cesárea	1399677
Paquete de Parto	1660318
Paquete de Parto II	1601272
Paquete Artroscopia Rodilla	1534076
Paquete Artroscopia Hombro	1647408
Paquete Artroscopia Hombro Silla de Playa	1608549
Paquete Artroscopia Hombro Silla de Playa - Unidad	1630424
Paquete Extremidad Superior	1608550
Paquete Extremidades Inferiores y Cadera	1608547
Paquete Extremidades Inferiores y Cadena - Unidad	1630422
Paquete Extremidades Inf. y Cadera + Delantal Extra	1647419
Paquete Odontológico	1608548
Paquete Oftalmológico	1608546
Paquete Oftalmológico - Unidad	1630426
Kit Oftalmológico	1608551
Kit Oftalmológico - Unidad	1630425
Kit Recién Nacido	1511407
Kit Quirúrgico	1601270
Cubierta Mesa Arsenalera	1653762
Funda Mesa Mayo	1531637
Sábana Quirúrgica con Adhesivo	1653763
Sábana Quirúrgica Plana	1534077
Sábana Capucha Dental	1630423
Par de Piernas	1561969
Campos Clínicos con Adhesivo	1526736
Campos Clínicos 90x90 cm	1613370
Campos Clínicos 120x120 cm	1613371
Delantal Quirúrgico Estándar Talla M	1399681
Delantal Quirúrgico Estándar Talla L	1399682
Delantal Quirúrgico Estándar Talla XL	1562024
Delantal Quirúrgico Estándar Talla XXL	1647412
Delantal Quirúrgico Reforzado Talla L	1647411
Delantal Quirúrgico Reforzado Talla XL	1561967
Delantal Quirúrgico Reforzado Talla XXL - Unidad	1608617
Delantal Quirúrgico Reforzado Talla XXL - 20 Unidades	1601268



NO ESTÉRIL

Ambo Quirúrgico	1511815
Kit Papá	En Proceso
Pechera Plástica Manga Larga	1660254
Pechera Plástica Larga Sin Mangas	1534106
Delantal de Aislamiento	1512303
Kit Ingreso Paciente Quirúrgico	1523684
Bata Paciente Adulto	1660255
Bata Paciente Pediátrico	1526757
Bata Paciente Infante	1526760
Bata Paciente Lactante	1630418
Cubre Calzado	1526754
Gorro de Enfermera tipo Plato - 100 Unidades	1534105
Gorro de Enfermera tipo Plato - Unidad	1534073
Mascarilla Desechable	1660256
Cubre Camilla 120x220	1663073
Cubre Camilla 80x220	1663072
Sábana Camilla 100x240	1561963
Sábana Camilla 80x240	1522613
Kit Sábanas de Camilla	1663074
Sábana Cubre Cadáver	1549271



LÍNEA	PRODUCTO	ID CM
	Compresa Radio Opaca 45x45 cm No Estéril Tira Roja	1602339
	Compresa Radio Opaca 45x45 cm Estériles - 500 Un.	1601261
	Compresa Radio Opaca Estéril - 5 Unidades	1399683
	Compresa Radio Opaca 45x45 cm No Estéril - Unidad	1647420
	Compresa Radio Opaca No Estéril - 800 Un.	1601260
	Gasa Rollo de 100 yardas	1526735
	Calzón Clínico de Malla	1549279
	Tubo Aspiración 1.8 m	1613372
	Tubo Aspiración 3.0 m	1613374
	Equipo de Aspiración Continua 08 Fr	1562027
	Equipo de Aspiración Continua 10 Fr	1523701
	Equipo de Aspiración Continua 12 Fr	1523562
	Equipo de Aspiración Continua 14 Fr	1523661
	Equipo de Aspiración Continua 15 Fr	1562026
	Equipo de Aspiración Continua 18 Fr	1561970
	Mascarilla Multivent Adulto	1511204
	Mascarilla Multivent Pediátrica	1511203
	Mascarilla Nebulización Adulto	1511202
	Mascarilla Nebulización Pediátrica	1522582
	Mascarilla con Reservorio Adulto	1663063
	Mascarilla con Reservorio Pediátrico	1663064
	Sonda para Oxígeno Adulto	1522611
	Sonda para Oxígeno Pediátrica	1613355
	Tubo Endotraqueal con Balón DI 6.0	1516866
	Tubo Endotraqueal con Balón DI 6.5	1613359
	Tubo Endotraqueal con Balón DI 7.0	1613363
	Tubo Endotraqueal con Balón DI 7.5	1613366
	Tubo Endotraqueal con Balón DI 8.0	1613367
	Tubo Endotraqueal Reforzado con Balón DI 6.0	1561965
	Tubo Endotraqueal Reforzado con Balón DI 6.5	1516627
	Tubo Endotraqueal Reforzado con Balón DI 7.0	1589371
	Tubo Endotraqueal Reforzado con Balón DI 7.5	1589372
	Tubo Endotraqueal Reforzado con Balón DI 8.0	1613368
	Estilete de Intubación Fr6	En Proceso
Estilete de Intubación Fr10	En Proceso	
Estilete de Intubación Fr14	En Proceso	
	Bandeja de Curación con Apósito	1399669
	Bandeja de Curación con Gasa	1535963
	Cubre Cámara Estéril - Unidad	1609638
	Cubre Cámara Estéril - 100 Unidades	1609637





MEGAMARKET
C H I L E



CONTÁCTESE CON NOSOTROS

 General Rondizzoni #2650, Santiago

 +56 2 2554 2164

 ventas@megamarketchile.cl

 www.megamarketchile.cl

in

