



**MEGAMARKET**  
C H I L E

## CATÁLOGO DE PRODUCTOS

ARTÍCULOS MÉDICOS DESCARTABLES - 2019





*Calidad Certificada*



**CE 0123**

Nuestros productos han sido aprobados y certificados por las entidades acreditadas, lo que nos da la experiencia y confianza para establecernos como una empresa más que calificada para entregar a Usted un producto que cumplirá con las necesidades de su institución.





# MEGAMARKET

C H I L E

Somos un equipo de profesionales, con una clara orientación hacia el éxito y eficiencia de los procesos desde la elaboración de nuestros productos hasta su despacho, siempre cuidando la imagen e integridad de nuestra empresa.

Nuestros departamentos están conformados por arsenaleras, tecnólogos médicos, técnicos e ingenieros de diferentes áreas, todos enfocados en una misma meta: aportar mejoras reales en el desarrollo de los negocios de la empresa y el rubro, siempre propiciando un buen clima laboral para poder entregar a Usted un servicio y producto final certificado con los más altos estándares de calidad a un precio de mercado competitivo.



## NUESTRA MISIÓN

Garantizar la excelente calidad de nuestros insumos junto con un servicio eficiente y personalizado.

## NUESTRA VISIÓN

Ser líderes del mercado en el cual nos desarrollamos, ampliando nuestra gama de productos conforme a las necesidades de nuestros clientes.

## NUESTRAS LÍNEAS DE PRODUCTO

**Surgicall**

Ropa Quirúrgica

**GauMed**

Gasas y Mallas

**InBoMed**

Tubos y Oxigenoterapia

Sepa más sobre nosotros en  
[www.megamarketchile.cl](http://www.megamarketchile.cl)



## Surgicall. Estéril

Paquete Universal 4 Campos	8
Paquete Universal en U	8
Paquete Universal Básico	9
Paquete Cabeza y Cuello	9
Paquete Laparoscopia Abdominal	10
Paquete Cesárea	10
Paquete de Parto	11
Paquete Extremidades Inferiores y Cadera	12
Paquete Artroscopia Rodilla	12
Paquete Artroscopia Hombro	13
Paquete Artroscopia Hombro Silla de Playa	13
Paquete Extremidad Superior	14
Paquete Odontológico	14
Paquete Oftalmológico	15
Kit Oftalmológico Básico	15
Kit Quirúrgico Básico	16
Kit Recién Nacido	16
Delantal Estándar Estéril	17
Delantal Reforzado Estéril	17
Cubierta Mesa Arsenalera Reforzada	18
Funda Mesa Mayo	18
Sábana Quirúrgica con Adhesivo	19
Sábana Plana Quirúrgica	19
Sábana Capucha Dental	20
Campo Porta Instrumental	20
Campos Clínicos con Adhesivo	21
Campos Clínicos	21
Par de Pierneras	22



## Surgicall. No Estéril

Ambo Quirúrgico	24
Kit Parental	24
Bata Paciente	25
Kit Ingreso Paciente	25
Delantal de Aislamiento	26
Pechera Plástica Manga Larga	26
Pechera Plástica Sin Mangas	27
Cubrecazado	27
Gorro Enfermera	28
Mascarilla con Elásticos	28
Cubre Camilla	29
Sábana Camilla	29
Kit Sábanas de Camilla	30
Sábana Cubre Cadáver	30





## GauMed®

Compresa Estéril	32
Compresa No Estéril	32
Compresa Laparotomía No Estéril Tira Roja	33
Rollo de Gasa Hidrófila 100 yardas	33
Calzón Malla Desechable	34



## InBoMed®

Tubo Conector de Aspiración	37
Drenaje de Aspiración	37
Mascarilla con Venturi	38
Mascarilla con Nebulizador	38
Mascarilla con Reservorio	39
Cánula Nasal de Oxígeno	39
Tubo Endotraqueal Corriente con Balón	40
Tubo Endotraqueal Reforzado con Balón	40
Estilete de Intubación	41



## MEGAMARKET CHILE

Kit de Curación con Apósito	43
Kit de Curación con Gasa	43
Toalla Grande Desechable	44
Cubre Cámara Estéril	44



Códigos Convenio Marco	45
------------------------	----



*Confíe en Nuestras Marcas*

**Surgicall**<sup>®</sup>

**GauMed**<sup>®</sup>

**InBoMed**<sup>®</sup>

La calidad de nuestros productos  
está protegida  
por el Registro de Marcas,  
que asegura su exclusividad  
y excelencia dentro del mercado  
de insumos médicos.



# Surgicall®

Ropa Quirúrgica

**COMPROMISO CON LA CALIDAD**



CE 0123 | FDA

ISP:EDM181/13



### PAQUETE UNIVERSAL 4 CAMPOS

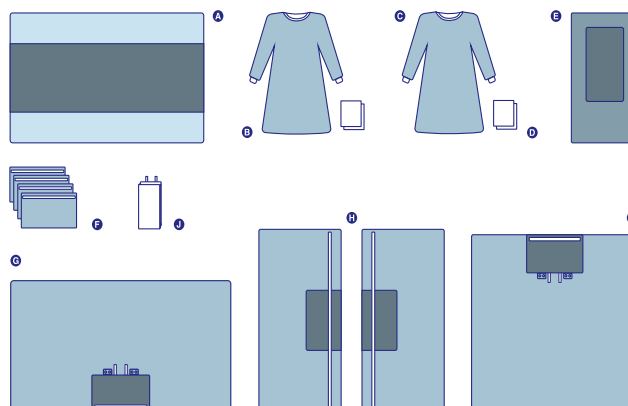
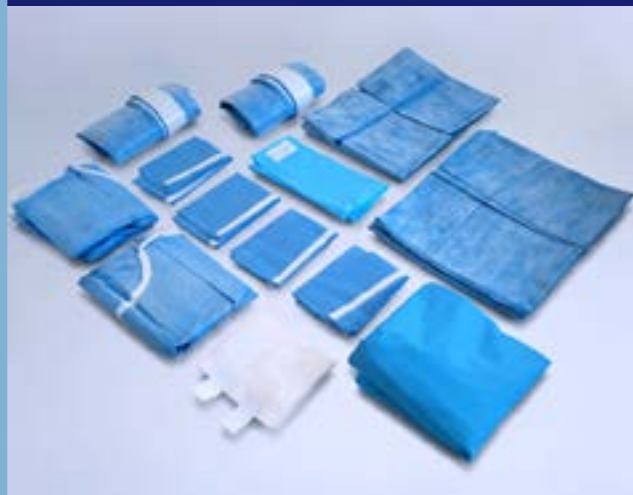

<b>PRESENTACIÓN</b>	Empaque Individual	<b>DESCRIPCIÓN</b>	<ul style="list-style-type: none"> <li>• 1 Envoltorio / Cubierta Mesa Arsenalera</li> <li>• 1 Delantal Quirúrgico L, con 2 Toallas</li> <li>• 1 Delantal Quirúrgico XL</li> <li>• 2 Toallas de Manos</li> <li>• 1 Funda Mesa Mayo</li> <li>• 4 Campos con Adhesivo</li> <li>• 1 Sábana Superior Reforzada (135x250 cm)</li> <li>• 2 Sábanas Laterales Reforzadas (100x200 cm)</li> <li>• 1 Sábana Inferior Reforzada (191x200 cm)</li> <li>• 1 Bolsa de Sutura</li> </ul>
<b>FORMATO</b>	Caja con 4 Unidades		
<b>CÓDIGO</b>	SEPUG		

### PAQUETE UNIVERSAL EN U

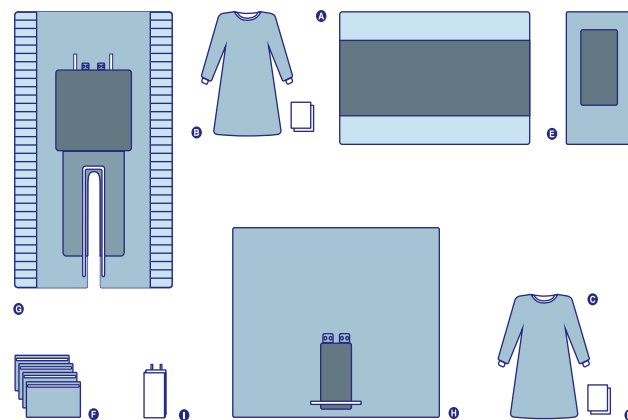

<b>PRESENTACIÓN</b>	Empaque Individual	<b>DESCRIPCIÓN</b>	<ul style="list-style-type: none"> <li>• 1 Envoltorio / Cubierta Mesa Arsenalera</li> <li>• 1 Delantal Quirúrgico L, con 2 Toallas</li> <li>• 1 Delantal Quirúrgico XL</li> <li>• 2 Toallas de Manos</li> <li>• 1 Funda Mesa Mayo</li> <li>• 4 Campos con Adhesivo</li> <li>• 1 Sábana Clínica en U Reforzada (215x290 cm)</li> <li>• 1 Sábana Clínica Reforzada (255x200 cm)</li> <li>• 1 Bolsa de Sutura</li> </ul>
<b>FORMATO</b>	Caja con 4 Unidades		
<b>CÓDIGO</b>	SEPUU		



PAQUETE UNIVERSAL BÁSICO

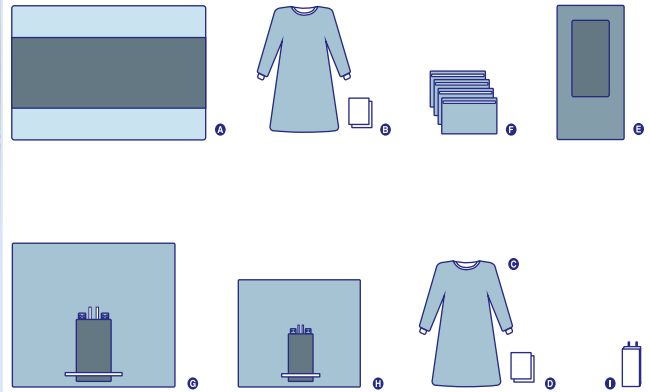

**PRESENTACIÓN** Empaque Individual

**FORMATO** Caja con 4 Unidades

**CÓDIGO** SE PUB

**DESCRIPCIÓN**

- 1 Envoltorio / Cubierta Mesa Arsenalera
- 1 Delantal L, con 2 Toallas de Manos
- 1 Delantal Quirúrgico XL
- 2 Toallas de Manos
- 1 Funda Mesa Mayo
- 4 Campos con Adhesivo
- 1 Sábana Inferior Reforzada (112x145 cm)
- 1 Sábana Superior Reforzada (150x195 cm)
- 1 Bolsa de Sutura

PAQUETE CABEZA Y CUELLO

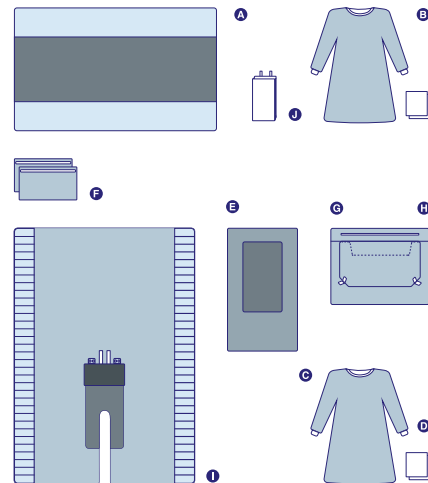

**PRESENTACIÓN** Empaque Individual

**FORMATO** Caja con 4 Unidades

**CÓDIGO** SE PCC

**DESCRIPCIÓN**

- 1 Envoltorio / Cubierta Mesa Arsenalera
- 1 Delantal Quirúrgico L, con 2 Toallas
- 1 Delantal Quirúrgico XL
- 2 Toallas de Manos
- 1 Funda Mesa Mayo
- 2 Campos con Adhesivo
- 1 Sábana Turbante con Adhesivo
- 1 Campo Clínico para Turbante
- 1 Sábana en U (210x290 cm)
- 1 Bolsa de Sutura

PAQUETE DE LAPAROSCOPIA ABDOMINAL

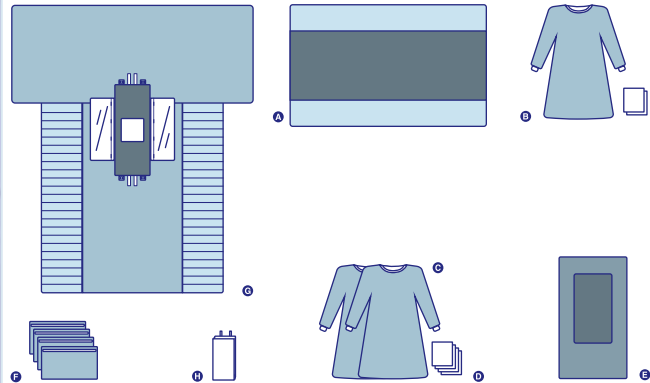

**PRESENTACIÓN** Empaque Individual

**FORMATO** Caja con 4 Unidades

**CÓDIGO** SEPLA

**DESCRIPCIÓN**

- 1 Envoltorio / Cubierta Mesa Arsenalera
- 1 Delantal L, con 2 Toallas de Manos
- 2 Delantales Quirúrgicos XL
- 4 Toallas de Manos
- 1 Funda Mesa Mayo
- 4 Campos con Adhesivo
- 1 Sábana Laparoscopia (270x315 cm)
- 1 Bolsa de Sutura

PAQUETE CESAREA

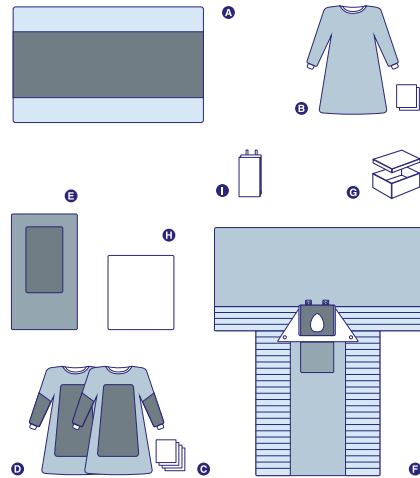

**PRESENTACIÓN** Empaque Individual

**FORMATO** Caja con 4 Unidades

**CÓDIGO** SEPC

**DESCRIPCIÓN**

- 1 Envoltorio / Cubierta Mesa Arsenalera
- 1 Delantal Quirúrgico L, con 2 Toallas
- 2 Delantales Quirúrgicos XL Reforzados
- 4 Toallas de Manos
- 1 Funda Mesa Mayo
- 1 Sábana de Cesárea (190x300 cm)
- 1 Contenedor para Placenta con Tapa
- 1 Manta de Bebé
- 1 Bolsa de Sutura

PAQUETE DE PARTO

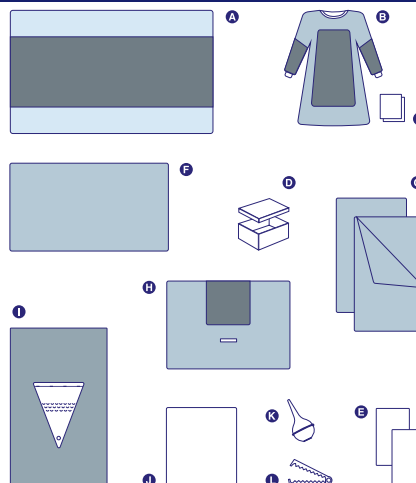

<b>PRESENTACIÓN</b>	Empaque Individual
<b>FORMATO</b>	Caja con 4 Unidades
<b>CÓDIGO</b>	SEPP1

<b>DESCRIPCIÓN</b>	<ul style="list-style-type: none"> <li>• 1 Envoltorio / Cubierta Mesa Arsenalera</li> <li>• 1 Delantal Quirúrgico XL, Reforzado</li> <li>• 4 Toallas de Manos</li> <li>• 1 Contenedor para Placenta</li> <li>• 2 Toallas absorbentes</li> <li>• 1 Sábana Mediana (110x180 cm)</li> <li>• 2 Pierneras de SMS</li> <li>• 1 Sábana Abdominal (100x140 cm)</li> <li>• 1 Sábana Bajo Glúteo (100x115 cm)</li> <li>• 1 Manta de Bebé</li> <li>• 1 Pera de Succión</li> <li>• 1 Clamp Umbilical</li> </ul>
--------------------	---

PAQUETE DE PARTO II

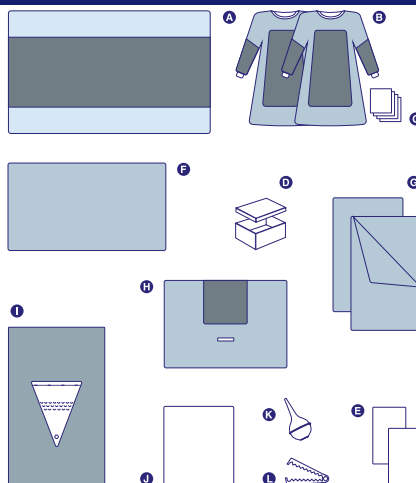

<b>PRESENTACIÓN</b>	Empaque Individual
<b>FORMATO</b>	Caja con 4 Unidades
<b>CÓDIGO</b>	SEPP2

<b>DESCRIPCIÓN</b>	<ul style="list-style-type: none"> <li>• 1 Envoltorio / Cubierta Mesa Arsenalera</li> <li>• 2 Delantales Quirúrgicos XL, Reforzados</li> <li>• 4 Toallas de Manos</li> <li>• 1 Contenedor para Placenta</li> <li>• 2 Toallas absorbentes</li> <li>• 1 Sábana Mediana (110x180 cm)</li> <li>• 2 Pierneras de SMS</li> <li>• 1 Sábana Abdominal (100x140 cm)</li> <li>• 1 Sábana Bajo Glúteo (100x115 cm)</li> <li>• 1 Manta de Bebé</li> <li>• 1 Pera de Succión</li> <li>• 1 Clamp Umbilical</li> </ul>
--------------------	---

**PAQUETE EXTREMIDADES INFERIORES Y CADERA**

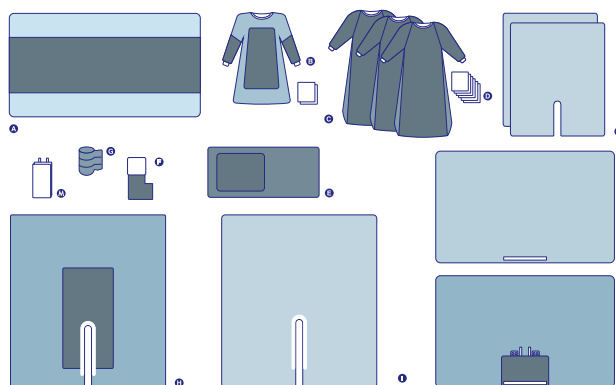

**PRESENTACIÓN**

Empaque Individual

**FORMATO**

Caja con 4 Unidades

**CÓDIGO**

SEPEIC

**DESCRIPCIÓN**

- 1 Envoltorio/ Cubierta Mesa Arsenalera
- 1 Delantal Arsenalera L, con 2 Toallas de Manos
- 3 Delantales Cirujanos Reforzados XLL
- 6 Toallas de Manos
- 1 Funda Mesa Mayo Reforzada
- 1 Bota Stockinette
- 1 Venda AutoAdherente (10 cmx4,6 m)
- 1 Sábana en U Reforzada (270x300 cm)
- 1 Sábana en U Impermeable (270x300 cm)
- 1 Sábana Superior Reforzada (200x320 cm)
- 1 Sábana Impermeable (200x320 cm)
- 2 Sábanas en U Impermeables
- 1 Bolsa de sutura

**PAQUETE ARTROSCOPIA RODILLA**

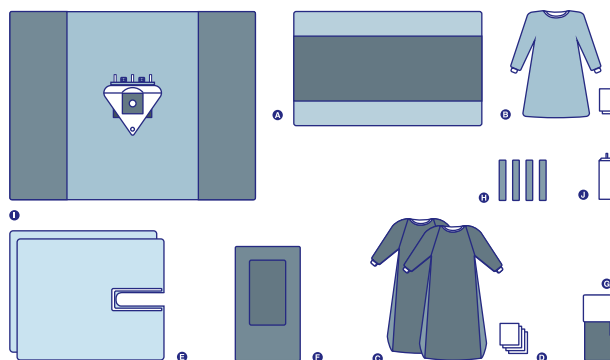

**PRESENTACIÓN**

Empaque Individual

**FORMATO**

Caja con 4 Unidades

**CÓDIGO**

SEPAR

**DESCRIPCIÓN**

- 1 Envoltorio / Cubierta Mesa Arsenalera Reforzada
- 1 Delantal Qx L, 2 Toallas
- 2 Delantales Qx Reforzados XLL
- 4 Toallas de Manos
- 2 Sábanas en U
- 1 Funda Mesa Mayo Reforzada
- 1 Bota Stockinette Impermeable
- 4 Bandas de TNT Adhesivas
- 1 Sábana de Artroscopía (230x300 cm)
- 1 Bolsa de Sutura



### PAQUETE ARTROSCOPIA HOMBRO

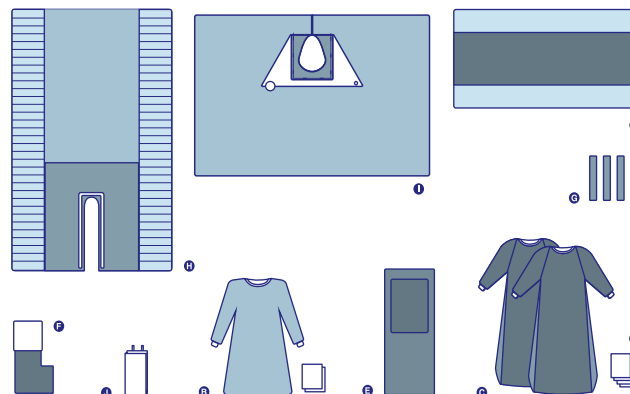

<b>PRESENTACIÓN</b>	Empaque Individual	<b>DESCRIPCIÓN</b>	<ul style="list-style-type: none"> <li>• 1 Envoltorio / Cubierta Mesa Arsenalera Reforzada</li> <li>• 1 Delantal Qx L, con 2 Toallas de Manos</li> <li>• 2 Delantales Quirúrgicos Reforzados XL</li> <li>• 4 Toallas de Manos</li> <li>• 1 Funda Mesa Mayo Reforzada</li> <li>• 1 Bota Stockinette Impermeable</li> <li>• 4 Bandas de TNT Adhesivas</li> <li>• 1 Sábana en U Reforzada (200x300 cm)</li> <li>• 1 Sábana Artroscopia Hombro (160x250 cm)</li> <li>• 1 Bolsa de Sutura</li> </ul>
<b>FORMATO</b>	Caja con 4 Unidades		
<b>CÓDIGO</b>	SEPAH		

### PAQUETE ARTROSCOPIA DE HOMBRO SILLA DE PLAYA

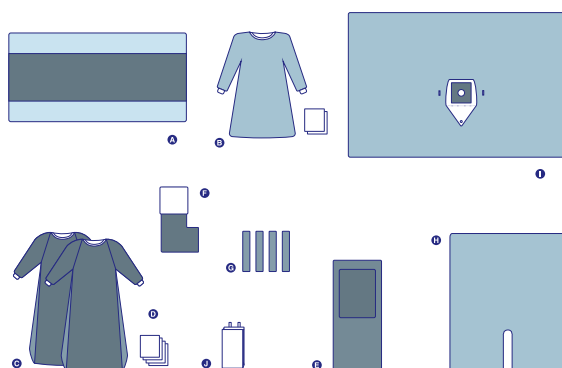

<b>PRESENTACIÓN</b>	Empaque Individual	<b>DESCRIPCIÓN</b>	<ul style="list-style-type: none"> <li>• 1 Envoltorio/ Cubierta Mesa Arsenalera</li> <li>• 1 Delantal L, con 2 Toallas de Manos</li> <li>• 2 Delantales Quirúrgicos Reforzados XLL</li> <li>• 4 Toallas de Manos</li> <li>• 1 Funda Mesa Mayo Reforzada</li> <li>• 1 Bota Stockinette Impermeable</li> <li>• 4 Bandas de TNT Adhesivas</li> <li>• 1 Sábana en U (150x180cm)</li> <li>• 1 Sábana con Bolsa Recolectora</li> <li>• 1 Bolsa de Sutura</li> </ul>
<b>FORMATO</b>	Caja con 4 Unidades		
<b>CÓDIGO</b>	SEPASP		

PAQUETE EXTREMIDAD SUPERIOR

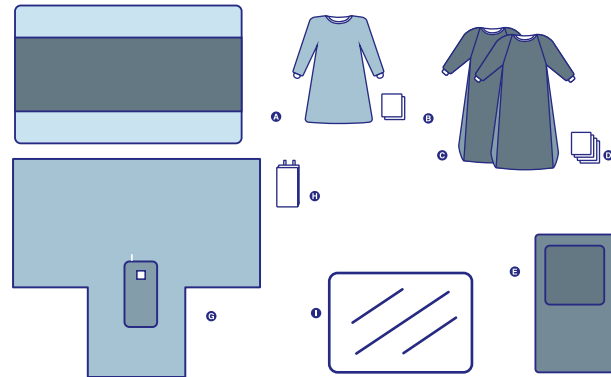

<b>PRESENTACIÓN</b>	Paquete Mano	<b>DESCRIPCIÓN</b>	<ul style="list-style-type: none"> <li>• 1 Envoltorio / Cubierta Mesa Arsenalera</li> <li>• 1 Delantal L, con 2 Toallas de Manos</li> <li>• 2 Delantales Reforzados XLL</li> <li>• 4 Toallas de Manos</li> <li>• 1 Funda Mesa Mayo Reforzada</li> <li>• 1 Campo Impermeable (145*100)</li> <li>• 1 Sábana en T con fenestración</li> <li>• 1 Bolsa de Sutura</li> </ul>
<b>FORMATO</b>	Caja de 4 Unidades		
<b>CÓDIGO</b>	SEPEs		

PAQUETE ODONTOLÓGICO

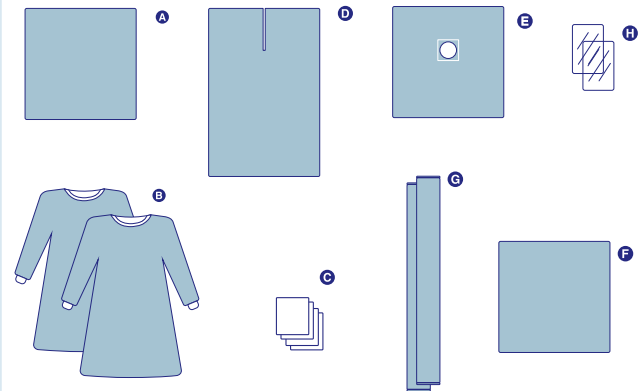

<b>PRESENTACIÓN</b>	Empaque Individual	<b>DESCRIPCIÓN</b>	<ul style="list-style-type: none"> <li>• 1 Envoltorio/ Cubierta Mesa (80x80 cm)</li> <li>• 2 Delantales L</li> <li>• 4 Toallas de Manos</li> <li>• 1 Sábana Odontologica Abierta (80x120 cm)</li> <li>• 1 Campo Fenestrado (80x80 cm)</li> <li>• 1 Campo Clínico (80x80 cm)</li> <li>• 2 Tubulares Cubre Cable</li> <li>• 2 Cubre Manguilla Lámpara con Elástico</li> </ul>
<b>FORMATO</b>	Caja con 4 Unidades		
<b>CÓDIGO</b>	SEPOD		

**PAQUETE OFTALMOLÓGICO**

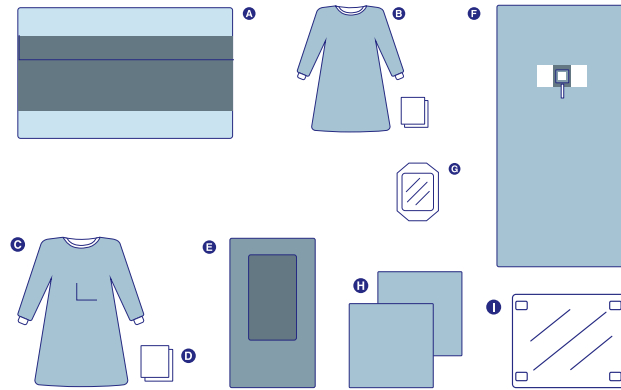

**PRESENTACIÓN** Empaque Individual

**FORMATO** Caja con 4 Unidades

**CÓDIGO** SEPOF

**DESCRIPCIÓN**

- 1 Envoltorio/ Cubierta Mesa Arsenalera
- 1 Delantal L, con 2 Toallas de Mano
- 1 Delantal Oftalmológico
- 2 Toallas de Mano
- 1 Funda Mesa Mayo Reforzada
- 1 Sábana Oftalmológica
- 1 Parche Oftalmológico
- 2 Campos Cubre Mesa (100x100cm)
- 1 Bolsa Cubre Facó (50x60cm)

**KIT OFTALMOLÓGICO BÁSICO**

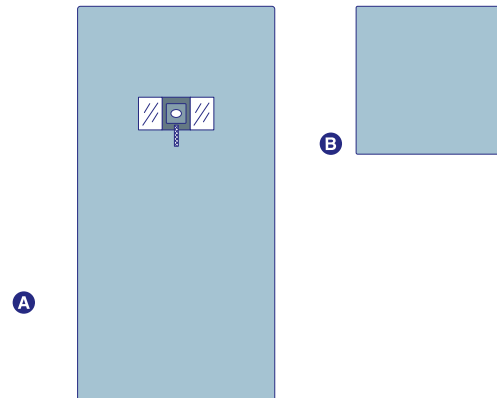

**PRESENTACIÓN** Empaque Individual

**FORMATO** Caja con 20 Unidades

**CÓDIGO** SEKOF

**DESCRIPCIÓN**

- 1 Sábana Oftalmológica
- 1 Campo Cubre Mesa (100x100 cm)



### KIT QUIRÚRGICO BÁSICO

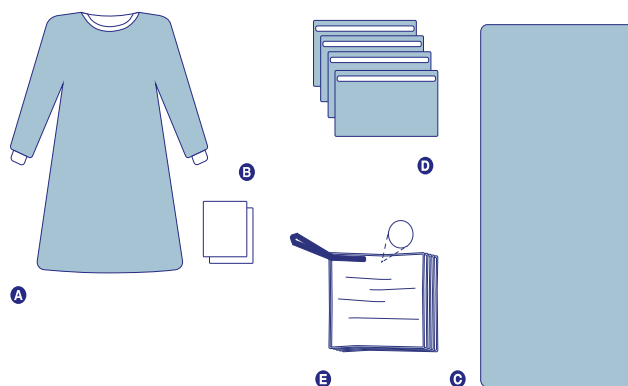

<b>PRESENTACIÓN</b>	Empaque Individual	<b>DESCRIPCIÓN</b>	<ul style="list-style-type: none"> <li>• 1 Delantal Quirúrgico</li> <li>• 2 Toallas de Manos</li> <li>• 5 Compresas Radiopacas (45x45 cm)</li> <li>• 4 Campos Clínicos c/Adhesivo (30x65 cm)</li> <li>• 1 Sábana Plana (100x240 cm)</li> </ul>
<b>FORMATO</b>	Caja con 10 Unidades		
<b>CÓDIGO</b>	SEKQB		

### KIT RECIÉN NACIDO

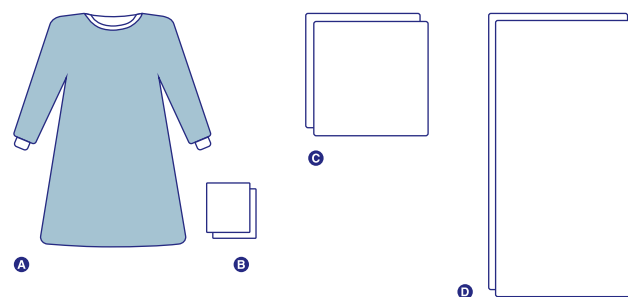

<b>PRESENTACIÓN</b>	Empaque Individual	<b>DESCRIPCIÓN</b>	<ul style="list-style-type: none"> <li>• 1 Delantal Quirúrgico L</li> <li>• 2 Toallas de Manos 30x38 cm</li> <li>• 2 Campos PL Gasa no Tejida (40x40 cm)</li> <li>• 3 Sábana SL No Tejida (65x130 cm)</li> </ul>
<b>FORMATO</b>	Caja con 25 Unidades		
<b>CÓDIGO</b>	SEKRN		



### DELANTAL QUIRÚRGICO ESTÁNDAR

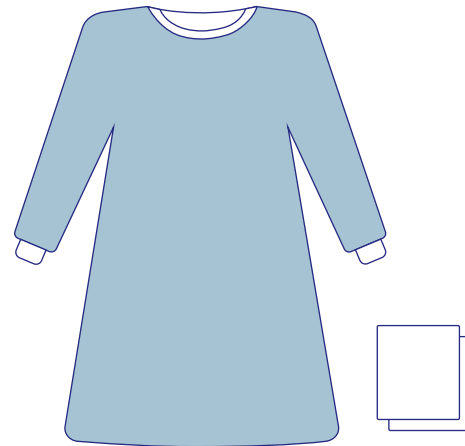

**PRESENTACIÓN**

Empaque Individual

**FORMATO**

Caja con 20 Unidades

**CÓDIGO**

- Delantal Quirúrgico Estándar
- 2 Toallas de Manos
- Estéril en Óxido de Etileno

**DESCRIPCIÓN**

**TALLA**

M

L

XL

XXL

**CÓDIGO**

SEDQEM

SEDQEL

SEDQEXL

SEDQEXXL

### DELANTAL QUIRÚRGICO REFORZADO

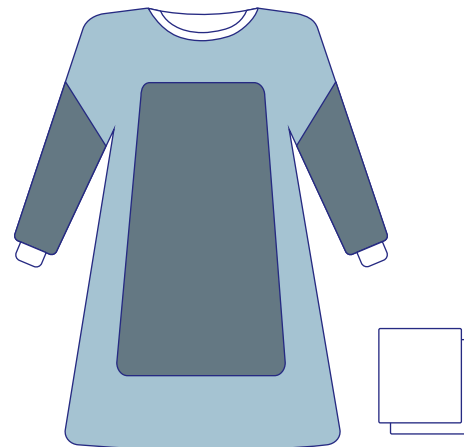

**PRESENTACIÓN**

Empaque Individual

**FORMATO**

Caja con 20 Unidades

**CÓDIGO**

- Delantal Quirúrgico Reforzado
- 2 Toallas de Manos
- Estéril en Óxido de Etileno

**DESCRIPCIÓN**

**TALLA**

M

L

XL

XXL

**CÓDIGO**

SEDQRM

SEDQRL

SEDQRXL

SEDQRXXL



**CUBIERTA MESA ARSENALERA REFORZADA**



<b>PRESENTACIÓN</b>	Empaque Individual Doble	<b>DESCRIPCIÓN</b>	<ul style="list-style-type: none"> <li>• PE 135x230 cm</li> <li>• Refuerzo de PP 75x230 cm</li> <li>• Doblado Funcional</li> <li>• Impermeable</li> <li>• Barrera Anti Microbiana</li> </ul>
<b>FORMATO</b>	Caja con 40 Unidades		
<b>CÓDIGO</b>	SECMA		

**FUNDA MESA MAYO**

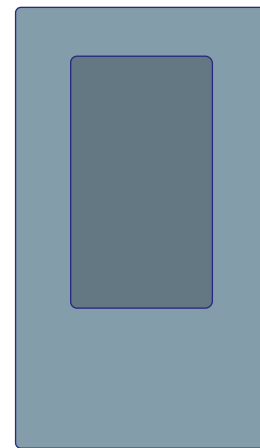

<b>PRESENTACIÓN</b>	Empaque Individual	<b>DESCRIPCIÓN</b>	<ul style="list-style-type: none"> <li>• Funda Mesa Mayo (80x140 cm)</li> <li>• Poli-Reforzada</li> <li>• Superficie Antideslizante</li> <li>• Estéril en Óxido de Etileno</li> </ul>
<b>FORMATO</b>	Caja con 40 Unidades		
<b>CÓDIGO</b>	SEFMM		

### SÁBANA QUIRÚRGICA CON ADHESIVO

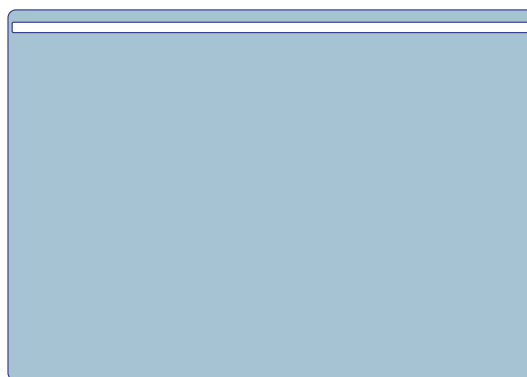

<b>PRESENTACIÓN</b>	Empaque Individual Doble	<b>DESCRIPCIÓN</b>	<ul style="list-style-type: none"> <li>• Medidas: 255x175 cm</li> <li>• Adhesivo ancho de 5x255 cm</li> <li>• Doblado Funcional</li> <li>• Impermeable</li> <li>• Barrera Anti Microbiana</li> </ul>
<b>FORMATO</b>	Caja con 40 Unidades		
<b>CÓDIGO</b>	SESQA		

### SÁBANA PLANA QUIRÚRGICA

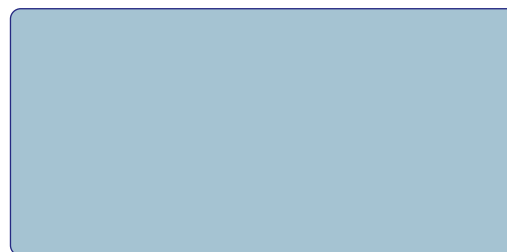

<b>PRESENTACIÓN</b>	Empaque Individual	<b>DESCRIPCIÓN</b>	<ul style="list-style-type: none"> <li>• Sábana de SMS</li> <li>• 100 x 240 cm</li> <li>• Estéril en Óxido de Etileno</li> </ul>
<b>FORMATO</b>	Caja con 50 Unidades		
<b>CÓDIGO</b>	SEDQP		

### SÁBANA CAPUCHA DENTAL

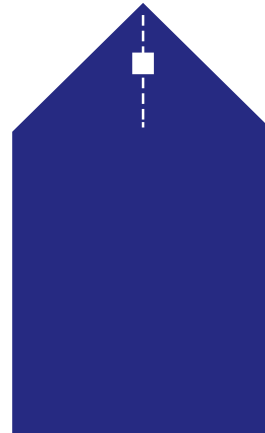

**PRESENTACIÓN** Empaque Individual

**FORMATO** Caja con 50 Unidades

**CÓDIGO** SESCO

**DESCRIPCIÓN**

- Sábana de SMS
- Fenestrada
- 120 x 200 cm
- Estéril en Óxido de Etileno

### CAMPO PORTA INSTRUMENTAL

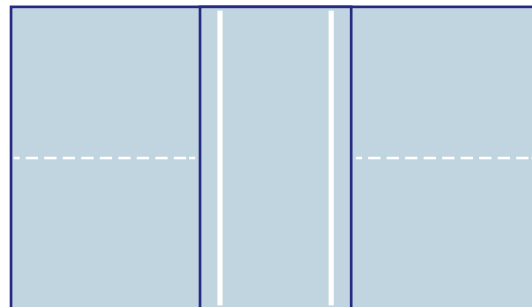

**PRESENTACIÓN** Empaque Individual

**FORMATO** Caja con 50 Unidades

**CÓDIGOS** SECPI

**DESCRIPCIÓN**

- SMS
- Medidas: 70x40 cm
- Estéril en Óxido de Etileno



**CAMPOS CLÍNICOS CON ADHESIVO**



<b>PRESENTACIÓN</b>	Empaque 2 Unidades	<b>DESCRIPCIÓN</b>	<ul style="list-style-type: none"> <li>• SMS</li> <li>• Medidas: 38x65 cm</li> <li>• Ancho Adhesivo 1,5 cm</li> <li>• Estéril en Óxido de Etileno</li> </ul>
<b>FORMATO</b>	Caja con 100 Set		
<b>CÓDIGO</b>	SECCA		

**CAMPOS CLÍNICOS 90x90 cm - 120x120 cm**

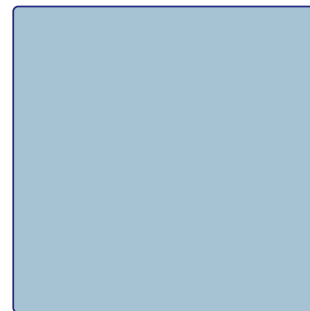

<b>PRESENTACIÓN</b>	Empaque Unitario	<b>DESCRIPCIÓN</b>	<ul style="list-style-type: none"> <li>• SMS</li> <li>• Doble Empaque Estéril</li> <li>• Libre de Látex</li> </ul>
<b>FORMATO</b>	Caja con 100 Set		
<b>CÓDIGO</b>	SECC090- 90x90 cm SECC120 - 120x120 cm		

**PAR DE PIERNERAS**

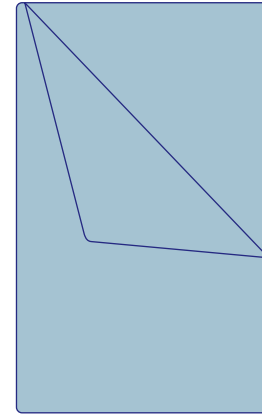
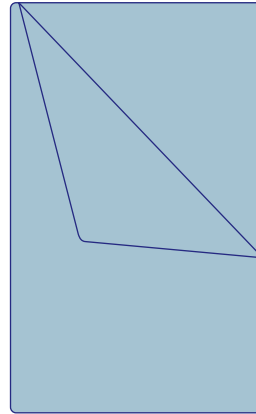

<b>PRESENTACIÓN</b>	Empaque 2 Unidades	<b>DESCRIPCIÓN</b>	<ul style="list-style-type: none"> <li>• Polietileno</li> <li>• Medidas 80x130 cm</li> <li>• Estéril en Óxido de Etileno</li> </ul>
<b>FORMATO</b>	Caja con 50 Unidades		
<b>CÓDIGO</b>	SEP		



# Surgicall®

Ropa Médica Desechable

No Estéril



CE 0123 | FDA  
ISP:EDM181/13



### AMBO QUIRÚRGICO

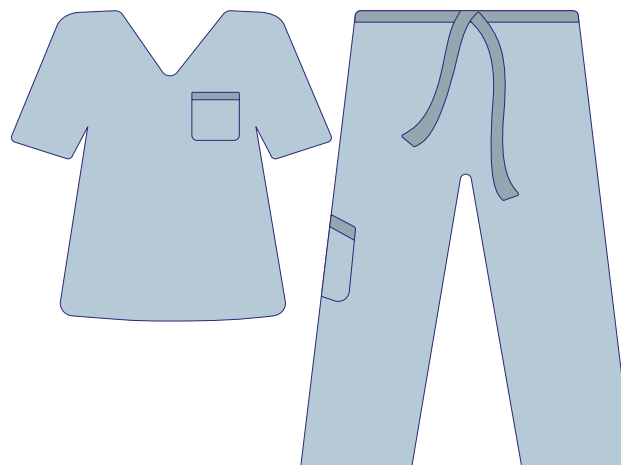

**PRESENTACIÓN** Empaque Individual

**FORMATO** Caja con 50 Unidades

**CÓDIGO** SAMXL

**DESCRIPCIÓN**

- Camisa Manga Corta, Cuello en V
- Pantalón con Bolsillo
- SMS

### KIT PARENTAL

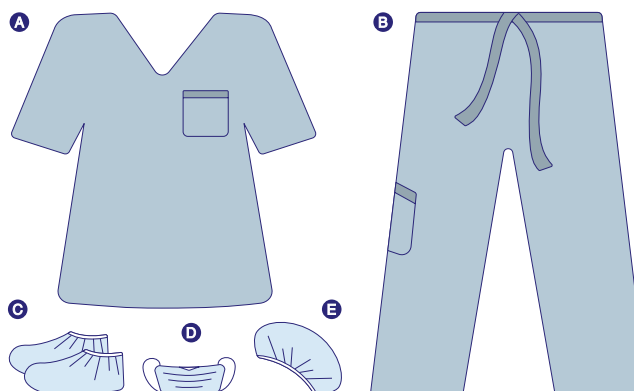

**PRESENTACIÓN** Empaque Individual

**FORMATO** Caja con 50 Unidades

**CÓDIGO** SKPXL

**DESCRIPCIÓN**

- 1 Camisa Manga Corta, Cuello en V
- 1 Pantalón
- 2 Cubre Calzados
- 1 Mascarilla con Elásticos
- 1 Gorro Tipo Plato



**BATA PACIENTE**

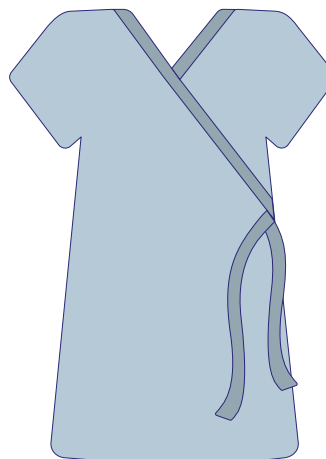

**PRESENTACIÓN** Empaque Individual

**FORMATO** Caja con 50 Unidades

**DESCRIPCIÓN**

- Bata Paciente Adulto, Manga Corta
- Tamaño Universal

**DETALLE**

TIPO	EDAD	TAMAÑO	CÓDIGO
ADULTO	ESTÁNDAR	120x140 cm	SBPA
PEDIÁTRICO	6-12	65x90 cm	SBPP
INFANTE	3-6	55x80 cm	SBPI
LACTANTE	0-3	45x70 cm	SBPL

**KIT INGRESO PACIENTE**

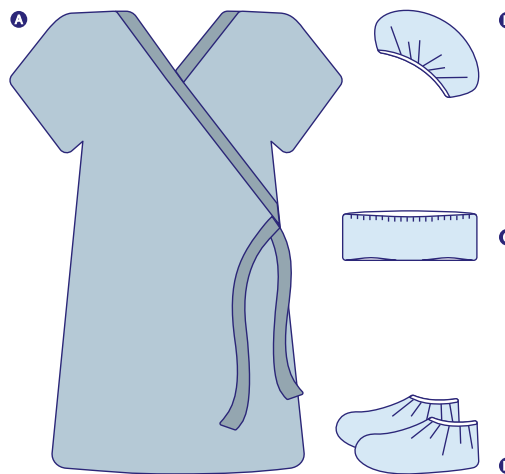

**PRESENTACIÓN** Empaque Individual

**FORMATO** Caja con 50 Unidades

**DESCRIPCIÓN**

- Bata Paciente, Manga Corta
- Calzón de Malla
- Gorro
- 2 Cubre Calzados

**DETALLE**

TIPO	EDAD	TAMAÑO	CÓDIGO
ADULTO	ESTÁNDAR	120x140 cm	SKIPQ
PEDIÁTRICO	6-12	65x90 cm	SKIPP

**DELANTAL DE AISLAMIENTO**

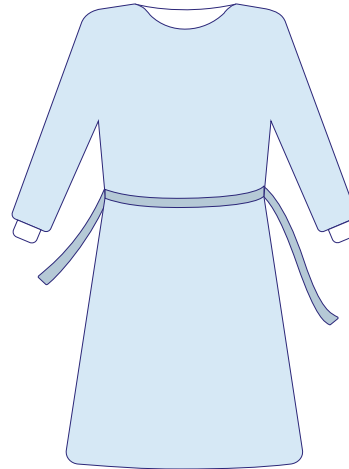

<b>PRESENTACIÓN</b>	Empaque con 10 Unidades	<b>DESCRIPCIÓN</b>	<ul style="list-style-type: none"> <li>• Delantal de Aislamiento</li> <li>• Puños de Algodón</li> <li>• Amarras Traseras</li> <li>• Polipropileno</li> </ul>
<b>FORMATO</b>	Caja con 100 Unidades		
<b>CÓDIGO</b>	SDAC		

**PECHERA PLÁSTICA MANGA LARGA**

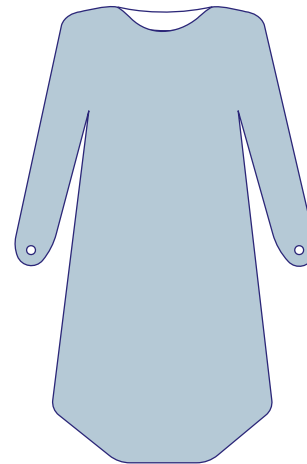

<b>PRESENTACIÓN</b>	Empaque Individual Display 15 Un.	<b>DESCRIPCIÓN</b>	<ul style="list-style-type: none"> <li>• Pechera Manga Larga</li> <li>• Con ajuste para Pulgar</li> <li>• Impermeable</li> <li>• Polietileno</li> </ul>
<b>FORMATO</b>	Caja con 150 Unidades		
<b>CÓDIGO</b>	SPPML		

**PECHERA PLÁSTICA SIN MANGAS**

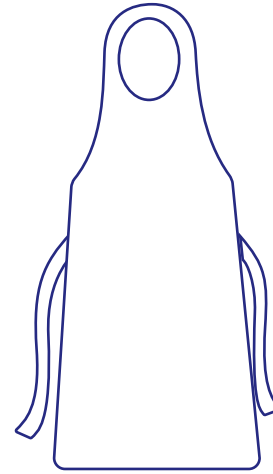

**PRESENTACIÓN** Empaque con 10 Unidades

**FORMATO** Caja con 1000 Unidades

**CÓDIGO** SPPL

**DESCRIPCIÓN**

- Pechera Larga (130x70 cm)
- Color Blanco
- Impermeable
- Polietileno

**CUBRECALZADO**

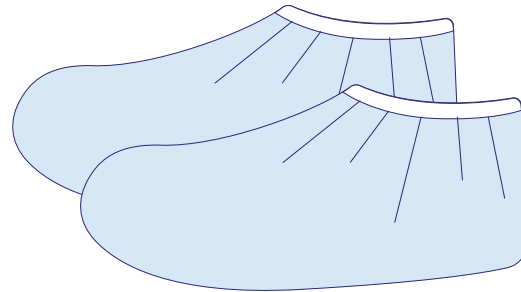

**PRESENTACIÓN** Display con 100 Unidades

**FORMATO** Caja con 1000 Unidades

**CÓDIGO** SCCA

**DESCRIPCIÓN**

- Tamaño Universal
- Con Antideslizante

### GORRO ENFERMERA

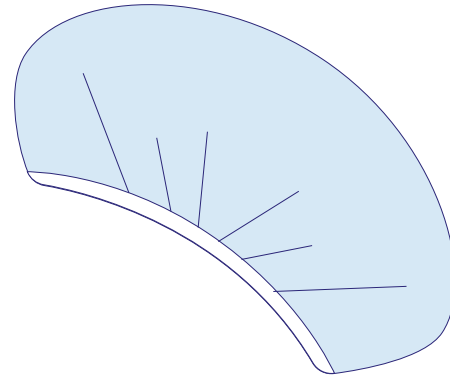

**PRESENTACIÓN** Display con 100 Unidades

**FORMATO** Caja con 1000 Unidades

**CÓDIGO** SGEP

**DESCRIPCIÓN**

- Tamaño Universal
- Con elástico

### MASCARILLA DE PROTECCIÓN

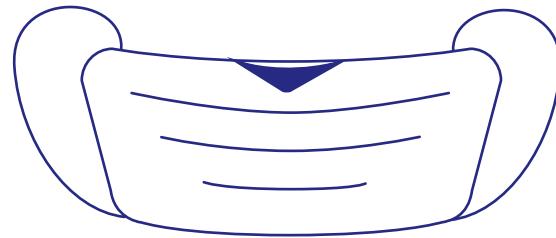

**PRESENTACIÓN** Display con 50 Unidades

**FORMATO** Caja con 2000 Unidades

**CÓDIGO** SMDEU

**DESCRIPCIÓN**

- Tamaño Universal
- Con Elásticos Redondos

### CUBRE CAMILLA

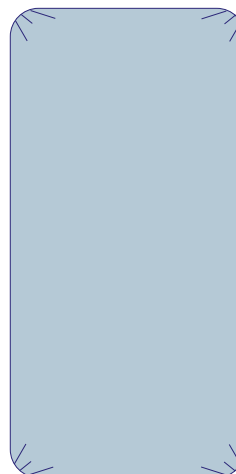

**PRESENTACIÓN** Empaque Individual

**FORMATO** ESTÁNDAR: 100 Un.  
GRANDE: 50 Un.

**DESCRIPCIÓN**

- SMS
- Esquinas Elasticadas

**DETALLE**

TAMAÑO	MEDIDAS	CÓDIGO
ESTÁNDAR	80x220 cm	SCCE080
GRANDE	120x220 cm	SCCE120

### SÁBANA CAMILLA

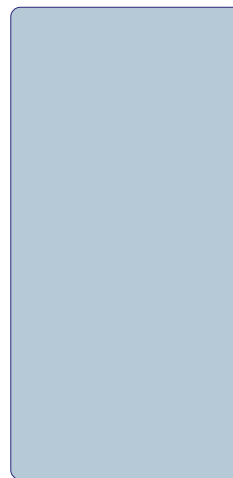

**PRESENTACIÓN** Empaque Individual

**FORMATO** ESTÁNDAR: 100 Un.  
GRANDE: 50 Un.

**DESCRIPCIÓN**

- SMS

**DETALLE**

TAMAÑO	MEDIDAS	CÓDIGO
ESTÁNDAR	80x240 cm	SSCC080
GRANDE	100x240 cm	SSCC100



### KIT SÁBANAS DE CAMILLA

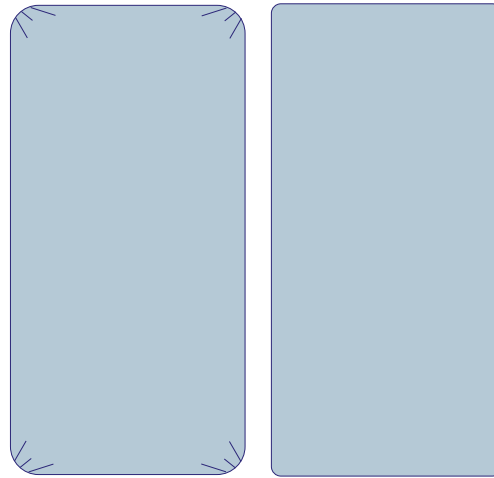

**PRESENTACIÓN** Empaque Individual

**FORMATO** Caja con 25 Unidades

**CÓDIGO** SKSC

**DESCRIPCIÓN**

- 1 Cubre Camilla Elasticada 120x220 cm
- 1 Sábana Cubre Camilla 100x240 cm
- SMS

### SÁBANA CUBRE CADÁVER

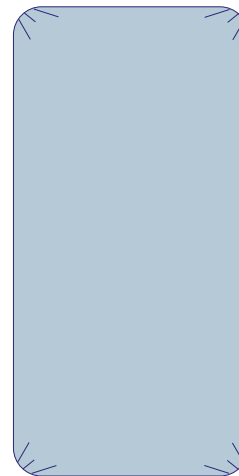

**PRESENTACIÓN** Empaque Individual

**FORMATO** Caja con 50 Unidades

**CÓDIGO** SCC

**DESCRIPCIÓN**

- SMS
- Esquinas Elasticadas
- Medidas 120x220 cm

# GauMed<sup>®</sup>



Gasas y Mallas

**COMPROMISO DE CONFIANZA**



CE 0123 | FDA  
ISP:EDM181/13



### COMPRESA ESTÉRIL

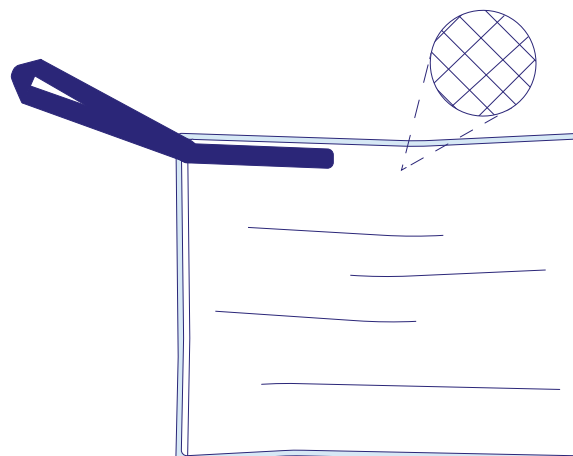

<b>PRESENTACIÓN</b>	Empaque con 5 Unidades	<b>DESCRIPCIÓN</b>	<ul style="list-style-type: none"> <li>• Trama de 20x24</li> <li>• Hilo Radiopaco Azul</li> <li>• 100% Algodón</li> <li>• 45x45 cm</li> <li>• Estéril en Rayos Gamma</li> </ul>
<b>FORMATO</b>	Caja 100 Paquetes		
<b>CÓDIGO</b>	GCEP5		

### COMPRESA NO ESTÉRIL

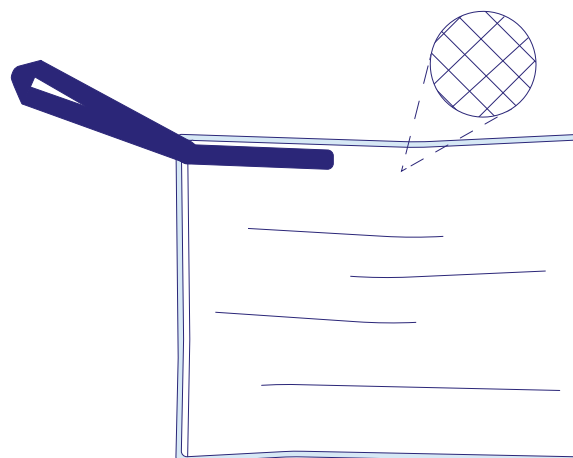

<b>PRESENTACIÓN</b>	Individual	<b>DESCRIPCIÓN</b>	<ul style="list-style-type: none"> <li>• Trama de 20x24</li> <li>• Hilo Radiopaco Azul</li> <li>• 100% Algodón</li> <li>• 45x45 cm</li> </ul>
<b>FORMATO</b>	Caja 500 Unidades		
<b>CÓDIGO</b>	GCNEP		

### COMPRESA LAPAROTOMÍA NO ESTÉRIL TIRA ROJA

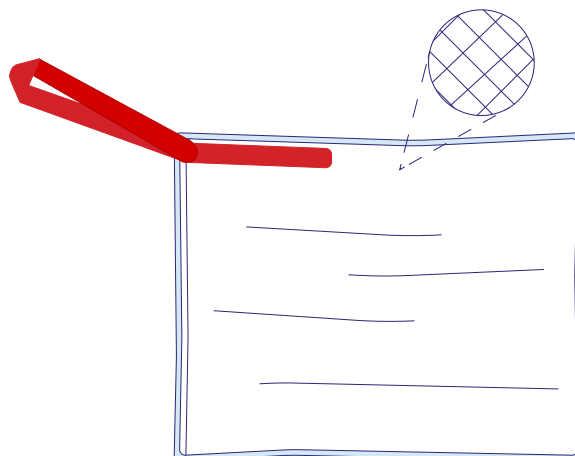

**PRESENTACIÓN** Bolsa con 50 Unidades

**FORMATO** Caja 800 Unidades

**CÓDIGO** GCNER

**DESCRIPCIÓN**

- Aza Roja
- 45x45 cm
- Trama 24x20
- Con hilo de contraste
- 4 pliegues

### ROLLO DE GASA HIDRÓFILA 100 YDS

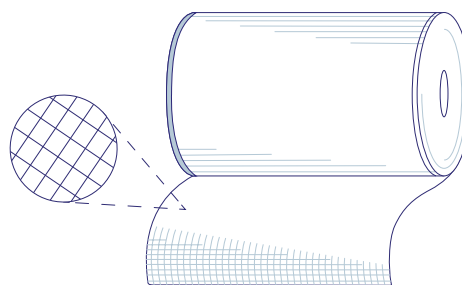

**PRESENTACIÓN** Empaque Individual

**FORMATO** Caja con 12 Unidades

**CÓDIGO** GRGH

**DESCRIPCIÓN**

- Trama de 20x24
- 100% Algodón
- 100 Yardas x 36"



**CALZÓN MALLA DESECHABLE**

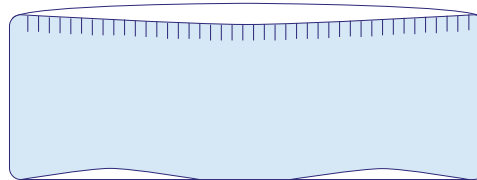

<b>PRESENTACIÓN</b>	Empaque Individual	<b>DESCRIPCIÓN</b>	<ul style="list-style-type: none"> <li>• Malla</li> <li>• Tamaño Universal</li> </ul>
<b>FORMATO</b>	Caja con 300 Unidades		
<b>CÓDIGO</b>	GCMD		

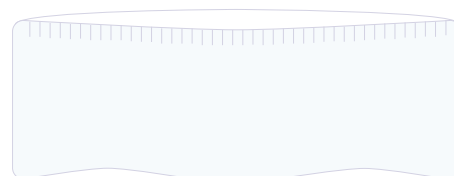
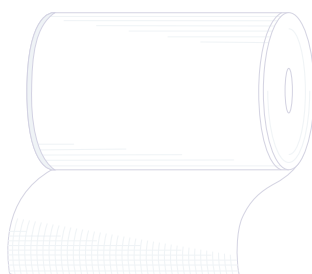
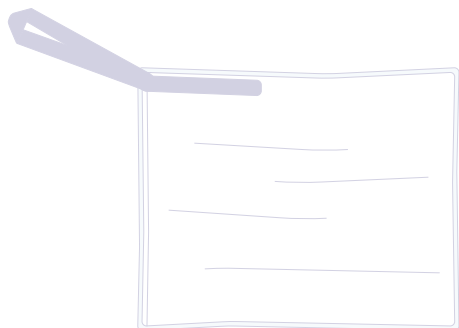



## CALIDAD

Cada uno de nuestros productos es producido, testeado y transportado bajo los más altos estándares de calidad.

La preparación de los ejecutivos y profesionales de MEGAMARKET garantiza una relación óptima y de calidad a nuestros clientes.

## COMPROMISO

Todos los trabajadores de MEGAMARKET estamos comprometidos con entregar lo mejor de nosotros mismos, manteniéndonos constantemente motivados para conseguir la eficiencia de nuestros procesos y relaciones tanto internas como externas, para cumplir con las metas de corto, mediano y largo plazo.



**MEGAMARKET**  
C H I L E

**Surgicall**

**GauMed**

**InBoMed**

*Nuestros Valores*

**Calidad**

**Compromiso**



# InBoMed®

Tubos y Oxigenoterapia

**COMPROMISO CON LA EXCELENCIA**



CE 0123 | FDA

ISP:EDM181/13



### TUBO CONECTOR DE ASPIRACIÓN

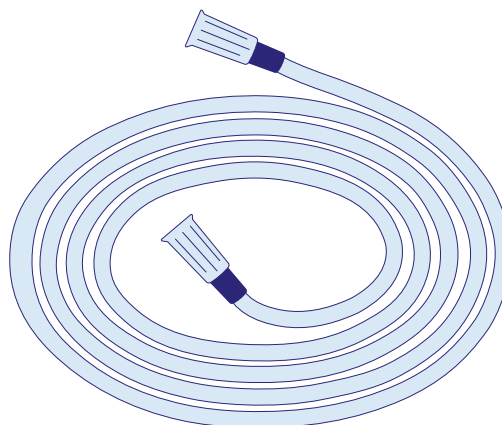

<b>PRESENTACIÓN</b>	Empaque Individual	<b>DETALLE</b>	<b>TAMAÑO</b>	<b>LARGO</b>	<b>CÓDIGO</b>
<b>FORMATO</b>	1.8 m: 50 Un. 3.0 m: 60 Un.		6-9 mm	1.8 m	ITC6918
<b>DESCRIPCIÓN</b>	<ul style="list-style-type: none"> <li>• Tubo de Aspiración</li> <li>• Con control Radiopaco</li> <li>• Conector universal hembra/hembra</li> <li>• Doble empaque estéril</li> <li>• Estéril en Óxido de Etileno</li> </ul>		6-9 mm	3.0 m	ITC6930

### DRENAJE DE ASPIRACIÓN

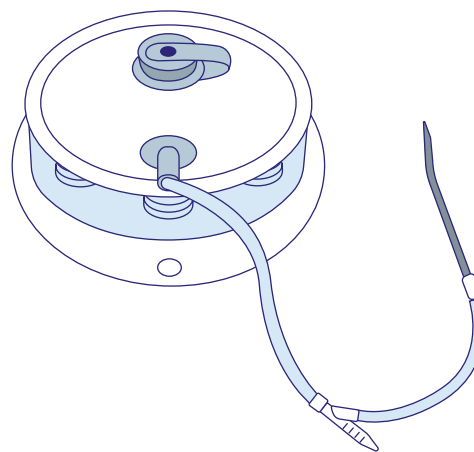

<b>PRESENTACIÓN</b>	Empaque Individual	<b>DETALLE</b>	<b>TAMAÑO</b>	<b>CÓDIGO</b>
<b>FORMATO</b>	Caja con 12 Unidades		8 FR	IDA08
<b>DESCRIPCIÓN</b>	<ul style="list-style-type: none"> <li>• Capacidad de 400 ml</li> <li>• Cámara graduada</li> <li>• Estéril en Óxido de Etileno</li> <li>• Estéril en doble empaque</li> </ul>		10 FR	IDA10
			12 FR	IDA12
			14 FR	IDA14
			15 FR	IDA15
			18 FR	IDA18

### MASCARILLA DE OXÍGENO CON MULTIVENT

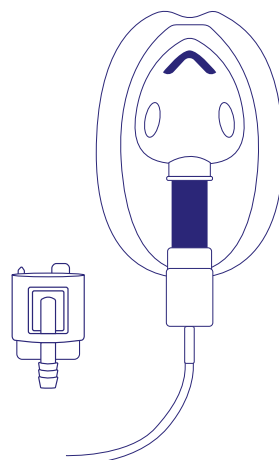

<b>PRESENTACIÓN</b>	Empaque Individual	<b>DETALLE</b>	<b>TIPO</b>	<b>CÓDIGO</b>
<b>FORMATO</b>	Caja con 100 Unidades		PEDIÁTRICA	IMOVN
<b>DESCRIPCIÓN</b>	<ul style="list-style-type: none"> <li>• Máscara Facial, con Sistema Venturi</li> <li>• Regulador verde y blanco</li> <li>• Tubo conector a oxígeno</li> </ul>		ADULTO	IMOVA

### MASCARILLA DE OXÍGENO PARA NEBULIZACIÓN

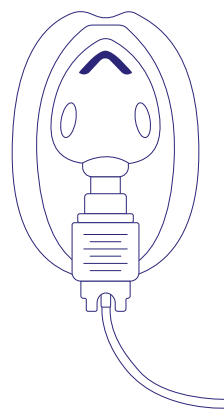

<b>PRESENTACIÓN</b>	Empaque Individual	<b>DETALLE</b>	<b>TIPO</b>	<b>CÓDIGO</b>
<b>FORMATO</b>	Caja con 100 Unidades		PEDIÁTRICA	IMONP
<b>DESCRIPCIÓN</b>	<ul style="list-style-type: none"> <li>• Máscara Facial</li> <li>• Frasco Nebulizador 6 cc</li> <li>• Tubo conector a oxígeno</li> </ul>		ADULTO	IMONA

### MASCARILLA DE OXÍGENO CON RESERVORIO

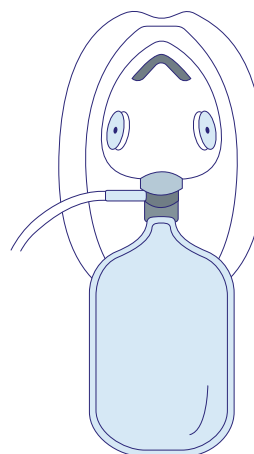

<b>PRESENTACIÓN</b>	Empaque Individual	<b>DETALLE</b>	<b>TIPO</b>	<b>CÓDIGO</b>
<b>FORMATO</b>	Caja con 100 Unidades		PEDIÁTRICA	IMORP
<b>DESCRIPCIÓN</b>	<ul style="list-style-type: none"> <li>• Mascarilla Facial</li> <li>• Válvula Anti Reflujo</li> <li>• Bolsa Reservorio</li> <li>• Tubo conector a oxígeno</li> </ul>		ADULTO	IMORA

### CÁNULA NASAL DE OXÍGENO

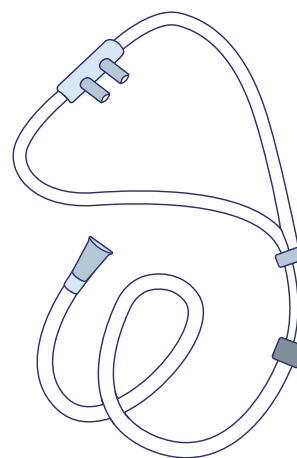

<b>PRESENTACIÓN</b>	Empaque Individual	<b>DETALLE</b>	<b>TIPO</b>	<b>CÓDIGO</b>
<b>FORMATO</b>	Caja con 200 Unidades		PEDIÁTRICA	ICOP
<b>DESCRIPCIÓN</b>	<ul style="list-style-type: none"> <li>• Cánula Nasal 210 cm</li> <li>• Transparente</li> </ul>		ADULTO	ICOA

### TUBO ENDOTRAQUEAL CORRIENTE CON BALÓN

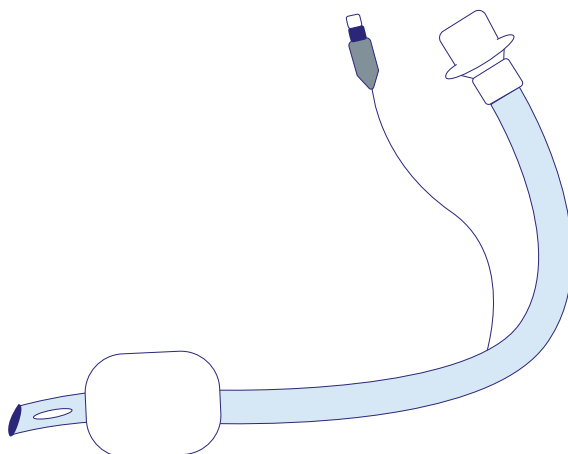

**PRESENTACIÓN** Empaque Individual

**FORMATO** Caja con 100 Unidades

**DESCRIPCIÓN**

- Graduado
- Con Balón
- Punta Atraumática
- Ojo de Murphy

**DETALLE**

TAMAÑO	CÓDIGO
6.0 mm	ITEC60
6.5 mm	ITEC65
7.0 mm	ITEC70
7.5 mm	ITEC75
8.0 mm	ITEC80

### TUBO ENDOTRAQUEAL REFORZADO CON BALÓN

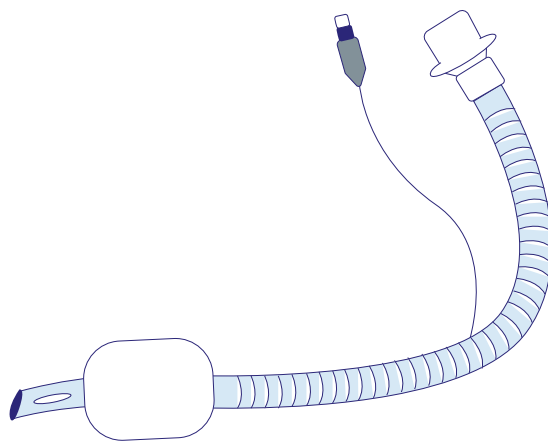

**PRESENTACIÓN** Empaque Individual

**FORMATO** Caja con 100 Unidades

**DESCRIPCIÓN**

- Graduado
- Reforzado
- Con Balón
- Punta Atraumática
- Ojo de Murphy

**DETALLE**

TAMAÑO	CÓDIGO
6.0 mm	ITER60
6.5 mm	ITER65
7.0 mm	ITER70
7.5 mm	ITER75
8.0 mm	ITER80



## ESTILETE DE INTUBACIÓN

											
<b>PRESENTACIÓN</b>	Empaque Individual / Display 20 Un.	<b>DETALLE</b>	<table border="1"> <thead> <tr> <th>TAMAÑO</th> <th>CÓDIGO</th> </tr> </thead> <tbody> <tr> <td>6 FR</td> <td>IEI06</td> </tr> <tr> <td>10 FR</td> <td>IEI10</td> </tr> <tr> <td>14 FR</td> <td>IEI14</td> </tr> </tbody> </table>	TAMAÑO	CÓDIGO	6 FR	IEI06	10 FR	IEI10	14 FR	IEI14
TAMAÑO	CÓDIGO										
6 FR	IEI06										
10 FR	IEI10										
14 FR	IEI14										
<b>FORMATO</b>	Caja con 500 Unidades										
<b>DESCRIPCIÓN</b>	<ul style="list-style-type: none"> <li>• Estilete de Intubación</li> <li>• Estéril en Óxido de Etileno</li> </ul>										

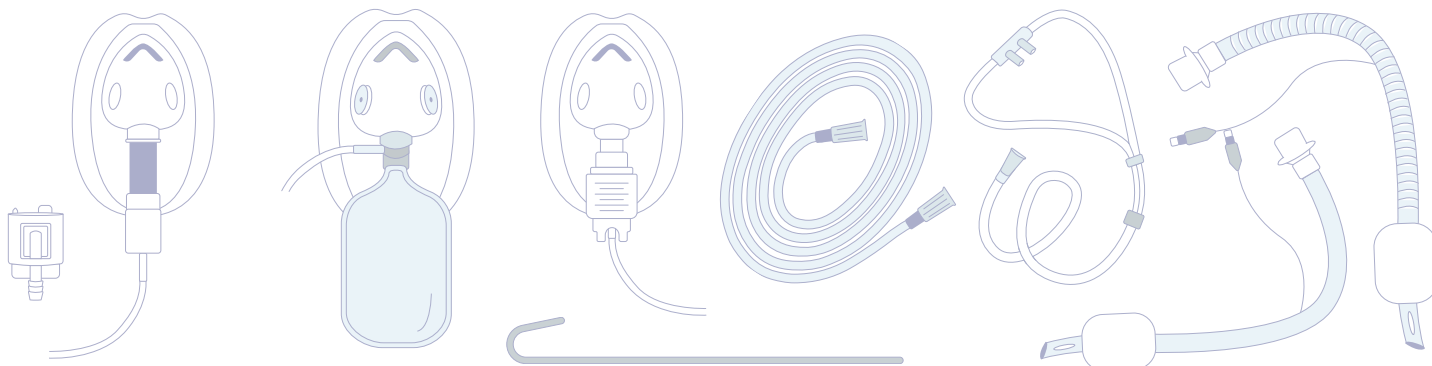



**MEGAMARKET**  
C H I L E

## ARTÍCULOS MÉDICOS DESCARTABLES



CE 0123 | FDA

ISP:EDM181/13





### BANDEJA DE CURACIÓN CON APÓSITO

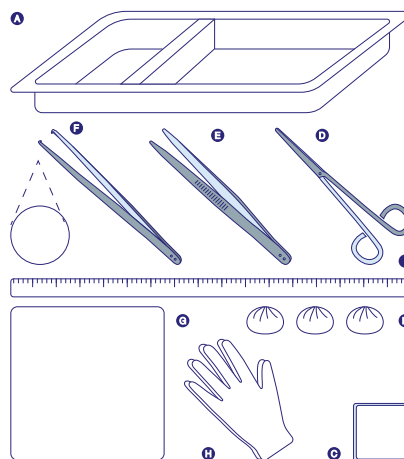

<b>PRESENTACIÓN</b>	Empaque Individual
<b>FORMATO</b>	Caja con 100 Unidades
<b>CÓDIGO</b>	MKC_A

<b>DESCRIPCIÓN</b>	<ul style="list-style-type: none"> <li>• 1 Bandeja de 19x13 cm</li> <li>• 3 Tórulas de 3 cm</li> <li>• 1 Apósito 10x10 cm</li> <li>• 1 Tijera</li> <li>• 1 Pinza Anatómica</li> <li>• 1 Pinza Quirúrgica</li> <li>• 1 Campo 40x40 cm</li> <li>• 1 Par de Guantes PVC</li> <li>• 1 Cinta Métrica</li> </ul>
--------------------	--

### BANDEJA DE CURACIÓN CON GASA

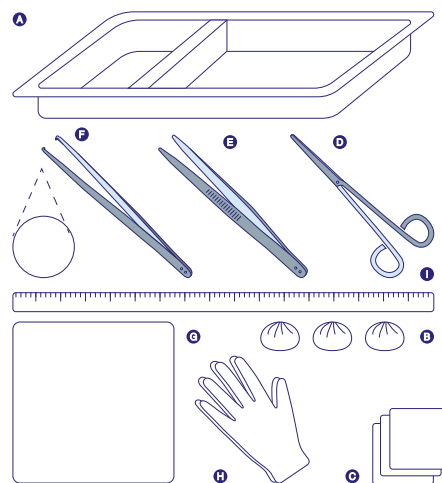

<b>PRESENTACIÓN</b>	Empaque Individual
<b>FORMATO</b>	Caja con 100 Unidades
<b>CÓDIGO</b>	MKC_G

<b>DESCRIPCIÓN</b>	<ul style="list-style-type: none"> <li>• 1 Bandeja de 19x13 cm</li> <li>• 3 Tórulas de 3 cm</li> <li>• 3 Gasas de Non Gauze 7,5c7,5 cm</li> <li>• 1 Tijera</li> <li>• 1 Pinza Anatómica</li> <li>• 1 Pinza Quirúrgica</li> <li>• 1 Campo 40x40 cm</li> <li>• 1 Par de Guantes PVC</li> <li>• 1 Cinta Métrica</li> </ul>
--------------------	---



### TOALLA GRANDE DESECHABLE



<b>PRESENTACIÓN</b>	Empaque Individual	<b>DESCRIPCIÓN</b>	<ul style="list-style-type: none"> <li>• 130x66 cm</li> <li>• Spunlace Blanco</li> <li>• 60 g</li> </ul>
<b>FORMATO</b>	Caja con 200 Unidades		
<b>CÓDIGO</b>	STGD		

### CUBRE CÁMARA

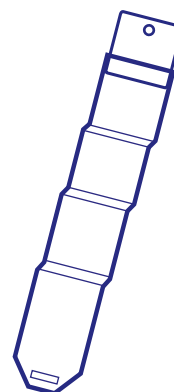

<b>PRESENTACIÓN</b>	Empaque Individual	<b>DESCRIPCIÓN</b>	<ul style="list-style-type: none"> <li>• Ancho 13 cm</li> <li>• Largo 250 cm</li> <li>• Punta con Adhesivo</li> </ul>
<b>FORMATO</b>	Caja con 100 Unidades		
<b>CÓDIGO</b>	MCCE		



LÍNEA

PRODUCTO

ID CM



ESTÉRIL

Paquete Universal 4 Campos	1399678
Paquete Universal + Delantal Extra	1535966
Paquete Universal en U	1399671
Paquete Universal en U + Delantal Extra	1535991
Paquete Universal Básico	1601273
Paquete Cabeza y Cuello	1613354
Paquete Laparoscopia Abdominal	1523707
Paquete Cesárea	1399677
Paquete de Parto	1511394
Paquete de Parto II	1601272
Paquete Artroscopia Rodilla	1534076
Paquete Artroscopia Hombro	1647408
Paquete Artroscopia Hombro Silla de Playa	1608549
Paquete Artroscopia Hombro Silla de Playa - Unidad	1630424
Paquete Extremidad Superior	1608550
Paquete Extremidades Inferiores y Cadera	1608547
Paquete Extremidades Inferiores y Cadena - Unidad	1630422
Paquete Extremidades Inf. y Cadera + Delantal Extra	1647419
Paquete Odontológico	1608548
Paquete Oftalmológico	1608546
Paquete Oftalmológico - Unidad	1630426
Kit Oftalmológico	1608551
Kit Oftalmológico - Unidad	1630425
Kit Recién Nacido	1511407
Kit Quirúrgico	1601270
Cubierta Mesa Arsenalera	1653762
Funda Mesa Mayo	1531637
Sábana Quirúrgica con Adhesivo	1653763
Sábana Quirúrgica Plana	1534077
Sábana Capucha Dental	1630423
Par de Piernas	1561969
Campos Clínicos con Adhesivo	1526736
Campos Clínicos 90x90 cm	1613370
Campos Clínicos 120x120 cm	1613371
Delantal Quirúrgico Estándar Talla M	1399681
Delantal Quirúrgico Estándar Talla L	1399682
Delantal Quirúrgico Estándar Talla XL	1562024
Delantal Quirúrgico Estándar Talla XXL	1647412
Delantal Quirúrgico Reforzado Talla L	1647411
Delantal Quirúrgico Reforzado Talla XL	1561967
Delantal Quirúrgico Reforzado Talla XXL - Unidad	1608617
Delantal Quirúrgico Reforzado Talla XXL - 20 Unidades	1601268



NO ESTÉRIL

Ambo Quirúrgico	1511815
Kit Papá	En Proceso
Pechera Plástica Manga Larga	1516625
Pechera Plástica Larga Sin Mangas	1534106
Delantal de Aislamiento	1512303
Kit Ingreso Paciente Quirúrgico	1523684
Bata Paciente Adulto	1511382
Bata Paciente Pediátrico	1526757
Bata Paciente Infante	1526760
Bata Paciente Lactante	1630418
Cubre Calzado	1526754
Gorro de Enfermera tipo Plato - 100 Unidades	1534105
Gorro de Enfermera tipo Plato - Unidad	1534073
Mascarilla Desechable	1529614
Cubre Camilla 120x220	1589369
Cubre Camilla 80x220	1522615
Sábana Camilla 100x240	1561963
Sábana Camilla 80x240	1522613
Kit Sábanas de Camilla	1529649
Sábana Cubre Cadáver	1549271



LÍNEA	PRODUCTO	ID CM
	<a href="#">Compresa Radio Opaca 45x45 cm No Estéril Tira Roja</a>	1602339
	<a href="#">Compresa Radio Opaca 45x45 cm Estériles - 500 Un.</a>	1601261
	<a href="#">Compresa Radio Opaca Estéril - 5 Unidades</a>	1399683
	<a href="#">Compresa Radio Opaca 45x45 cm No Estéril - Unidad</a>	1647420
	<a href="#">Compresa Radio Opaca No Estéril - 800 Un.</a>	1601260
	<a href="#">Gasa Rollo de 100 yardas</a>	1526735
	<a href="#">Calzón Clínico de Malla</a>	1549279
	<a href="#">Tubo Aspiración 1.8 m</a>	1613372
	<a href="#">Tubo Aspiración 3.0 m</a>	1613374
	<a href="#">Equipo de Aspiración Continua 08 Fr</a>	1562027
	<a href="#">Equipo de Aspiración Continua 10 Fr</a>	1523701
	<a href="#">Equipo de Aspiración Continua 12 Fr</a>	1523562
	<a href="#">Equipo de Aspiración Continua 14 Fr</a>	1523661
	<a href="#">Equipo de Aspiración Continua 15 Fr</a>	1562026
	<a href="#">Equipo de Aspiración Continua 18 Fr</a>	1561970
	<a href="#">Mascarilla Multivent Adulto</a>	1511204
	<a href="#">Mascarilla Multivent Pediátrica</a>	1511203
	<a href="#">Mascarilla Nebulización Adulto</a>	1511202
	<a href="#">Mascarilla Nebulización Pediátrica</a>	1522582
	<a href="#">Mascarilla con Reservorio Adulto</a>	1613341
	<a href="#">Mascarilla con Reservorio Pediátrico</a>	1529617
	<a href="#">Sonda para Oxígeno Adulto</a>	1522611
	<a href="#">Sonda para Oxígeno Pediátrica</a>	1613355
	<a href="#">Tubo Endotraqueal con Balón DI 6.0</a>	1516866
	<a href="#">Tubo Endotraqueal con Balón DI 6.5</a>	1613359
	<a href="#">Tubo Endotraqueal con Balón DI 7.0</a>	1613363
	<a href="#">Tubo Endotraqueal con Balón DI 7.5</a>	1613366
	<a href="#">Tubo Endotraqueal con Balón DI 8.0</a>	1613367
	<a href="#">Tubo Endotraqueal Reforzado con Balón DI 6.0</a>	1561965
	<a href="#">Tubo Endotraqueal Reforzado con Balón DI 6.5</a>	1516627
	<a href="#">Tubo Endotraqueal Reforzado con Balón DI 7.0</a>	1589371
	<a href="#">Tubo Endotraqueal Reforzado con Balón DI 7.5</a>	1589372
	<a href="#">Tubo Endotraqueal Reforzado con Balón DI 8.0</a>	1613368
	<a href="#">Estilete de Intubación Fr6</a>	En Proceso
<a href="#">Estilete de Intubación Fr10</a>	En Proceso	
<a href="#">Estilete de Intubación Fr14</a>	En Proceso	
	<a href="#">Bandeja de Curación con Apósito</a>	1399669
	<a href="#">Bandeja de Curación con Gasa</a>	1535963
	<a href="#">Cubre Cámara Estéril - Unidad</a>	1609638
	<a href="#">Cubre Cámara Estéril - 100 Unidades</a>	1609637





**MEGAMARKET**  
C H I L E



---

CONTÁCTESE CON NOSOTROS

 General Rondizzoni #2650, Santiago

 +56 2 2554 2164

 [ventas@megamarketchile.cl](mailto:ventas@megamarketchile.cl)

 [www.megamarketchile.cl](http://www.megamarketchile.cl)

---



